

Dell™ Photo All-In-One Printer 964 - Gebruikershandleiding

Klik op de koppelingen aan de linkerkant voor meer informatie over de functies en bediening van de printer. Zie [Meer informatie](#) voor meer informatie over andere documentatie bij de printer.

U bestelt als volgt inkt of supplies bij Dell:



1. Dubbelklik op het pictogram op het bureaublad.



2. Ga naar de website van Dell op: www.dell.com/supplies.
3. Bestel de Dell-printersupplies per telefoon. Raadpleeg de *Handleiding voor eigenaren* voor het telefoonnummer voor uw land.

Voor optimale service moet u ervoor zorgen dat u de servicecode van de Dell-printer bij de hand hebt. Zie [Express Service Code en servicecode](#).

Opmerkingen, kennisgevingen en waarschuwingen

-  **OPMERKING:** hiermee wordt belangrijke informatie aangegeven waarmee u de printer beter gebruikt.
-  **KENNISGEVING:** hiermee wordt aangegeven dat handelingen schade aan hardware of verlies van gegevens kunnen veroorzaken. Tevens wordt aangegeven hoe u het probleem kunt voorkomen.
-  **LET OP:** hiermee wordt aangegeven dat handelingen schade aan eigendommen, lichamelijk letsel of de dood tot gevolg kunnen hebben.

Informatie in dit document kan worden gewijzigd zonder voorafgaande kennisgeving.
© 2005 Dell Inc. Alle rechten voorbehouden.

Reproductie op welke manier dan ook zonder de schriftelijke toestemming van Dell Inc. is uitdrukkelijk verboden.



Handelsmerken die worden gebruikt in deze tekst: *Dell*, het *DELL*-logo, *Dell Picture Studio* en *Dell Ink Management System* zijn handelsmerken van Dell Inc.; *Microsoft* en *Windows* zijn gedeponeerde handelsmerken van Microsoft Corporation.

Andere handelsmerken en handelsnamen worden in dit document gebruikt om te verwijzen naar de entiteiten die aanspraak maken op de merken en namen, of naar de producten. Dell Inc. doet geen aanspraak op eigendomsrechten van de handelsmerken en handelsnamen van anderen.

Model 964

Juli 2005 SRV DC840 Rev. A00

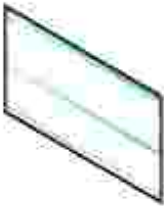
Meer informatie

Gewenste informatie	Bron
<ul style="list-style-type: none">• Stuurprogramma's voor de printer• <i>Gebruikershandleiding</i>	<p><i>De cd Drivers and Utilities</i></p>  <p>Als u de computer en printer van Dell samen aanschaft, zijn de documentatie en stuurprogramma's al geïnstalleerd op de computer. U kunt met de cd stuurprogramma's verwijderen of opnieuw installeren, of de documentatie weergeven.</p> <p>De cd bevat wellicht Leesmij-bestanden met de laatste informatie over technische wijzigingen voor de printer of geavanceerd technisch referentiemateriaal voor ervaren gebruikers of technici.</p>
De printer instellen	<p>De poster <i>Printer instellen</i></p> 
<ul style="list-style-type: none">• Veiligheidsvoorschriften• De printer instellen en gebruiken• Garantieverklaring	<p><i>Handleiding voor eigenaren</i></p> 
Express Service Code en servicecode	<p>Express Service Code en servicecode</p>  <p>U vindt het label op de onderzijde van de printer. Zie Express</p>

<ul style="list-style-type: none"> • Recentste stuurprogramma's voor de printer • Antwoorden op vragen over technisch onderhoud en ondersteuning • Documentatie voor de printer 	<p>Service Code voor meer informatie.</p> <p>Ondersteuningswebsite van Dell</p> <p>Op deze website van Dell vindt u verschillende on line hulpmiddelen, zoals:</p> <ul style="list-style-type: none"> • Oplossingen: hints en tips voor het oplossen van problemen, artikelen van technici en on line cursussen • Upgrades: informatie over het bijwerken van onderdelen, bijvoorbeeld het geheugen • Klantenservice: contactgegevens en informatie over orderstatus, garantie en reparatie • Downloads: stuurprogramma's • Referentie: documentatie bij de printer en productspecificaties
<ul style="list-style-type: none"> • Windows XP gebruiken • Documentatie voor de printer 	<p>Help en ondersteuning van Windows XP</p> <ol style="list-style-type: none"> 1. Klik op Start→ Help en ondersteuning. 2. Typ een beschrijving van het probleem van een of meer woorden en klik op de pijl. 3. Klik op het onderwerp waarmee het probleem het best wordt beschreven. 4. Volg de aanwijzingen op het scherm.

Over de printer

- Informatie over de printeronderdelen
- Printer instellen
- Informatie over het bedieningspaneel
- Menu's op het bedieningspaneel
- Informatie over de automatische sensor voor de papiersoort
- Papier in de printer plaatsen

Met de Dell Photo AIO Printer 964 kunt u een groot aantal bewerkingen uitvoeren. Enkele belangrijke opmerkingen:

- Als de printer is aangesloten op een computer, kunt u voor het snel afdrukken van kwaliteitsafdrukken zowel de software als het bedieningspaneel van de printer gebruiken.
- U *dient* de printer op een computer aan te sluiten om te kunnen afdrukken, scannen of de functie Foto's opslaan op de computer te kunnen gebruiken.
- U hoeft de printer *niet* aan te sluiten op een computer om te kopiëren, faxen te verzenden of vanaf geheugenkaarten of digitale PictBridge-camera's af te drukken.

 **OPMERKING:** de printer dient (ongeacht of deze is aangesloten op een computer) te worden aangesloten op een telefoonlijn voordat u een fax kunt verzenden.

 **OPMERKING:** als u een DSL-modem voor uw computer gebruikt, dient u een DSL-filter te installeren op de telefoonlijn die is aangesloten op de printer.

Informatie over de printeronderdelen

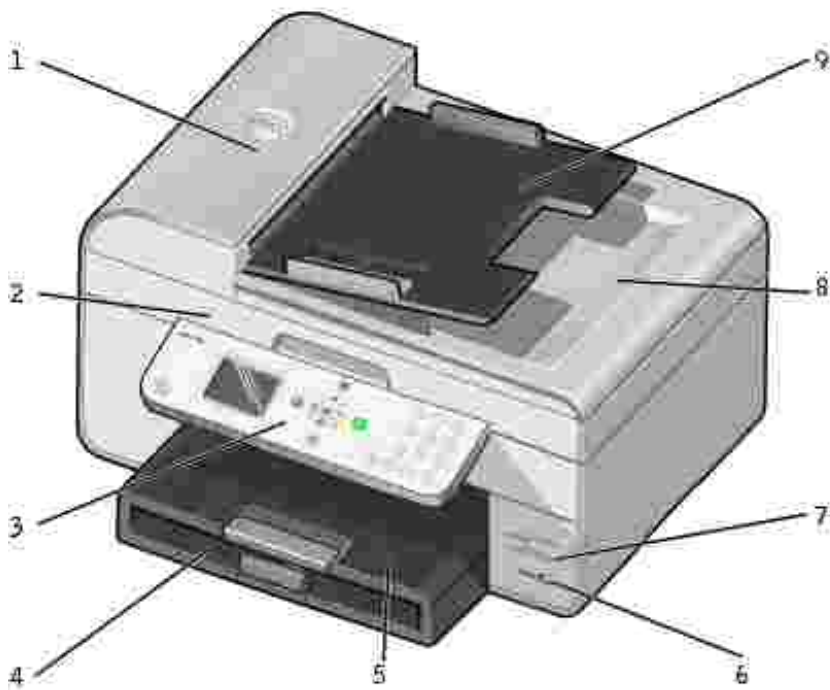

Nummer:	Onderdeel:	Beschrijving:
1	Automatische documentinvoer (ADI)	Documenten met meerdere pagina's of documenten van het formaat Legal scannen, kopiëren of faxen.
2	Printereenheid	Eenheid die u kunt optillen om toegang te krijgen tot de inktcartridges.
3	Bedieningspaneel	Paneel op de printer voor kopiëren, scannen, faxen en afdrukken. Zie Bedieningspaneel gebruiken voor meer informatie.
4	Papierinvoerlade	Hierin plaatst u het papier.
5	Papieruitvoerlade	Lade waarin het papier wordt opgevangen dat uit de printer komt. OPMERKING: trek de stop van de papieruitvoerlade recht naar buiten om deze te verlengen.
6	PictBridge-aansluiting	De aansluiting die u gebruikt om de digitale PictBridge-camera op de printer aan te sluiten.
7	Mediakaartsleuven	Sleuf waarin u de mediakaart met uw digitale afbeeldingen plaatst. OPMERKING: op het LCD-display worden alleen JPG-bestanden op de mediakaart weergegeven. Open Geheugenkaartbeheer voor het weergeven van overige afbeeldingstypen die op de mediakaart zijn opgeslagen. Zie Geheugenkaartbeheer gebruiken voor meer informatie.
8	Bovenklep met een geïntegreerde ADI-uitvoerlade	Bovenklep van de printer waardoor het document of de foto op de plaats wordt gehouden terwijl u scant. U kunt het originele document hier ook verwijderen nadat het door de ADI is verwerkt.
9	Invoerlade van de ADI	Hierin plaatst u de originele documenten. Aanbevolen voor het scannen, kopiëren of faxen van documenten met meerdere pagina's.

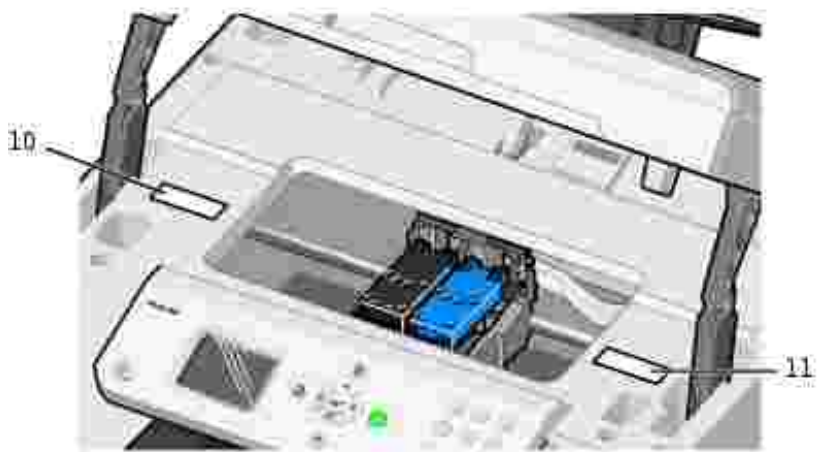

10	Besteletiket voor supplies	Bezoek de website www.dell.com/supplies om inktcartridges of papier te bestellen.
11	Express Service Code	<ul style="list-style-type: none"> • Bepaal welke printer u hebt voordat u de website support.dell.com bezoekt of contact opneemt met de technische ondersteuning. • Geef de Express Service Code op om met de juiste afdeling te worden doorverbonden als u contact opneemt met de technische ondersteuning. <p>OPMERKING: de Express Service Code is niet in alle landen beschikbaar.</p>

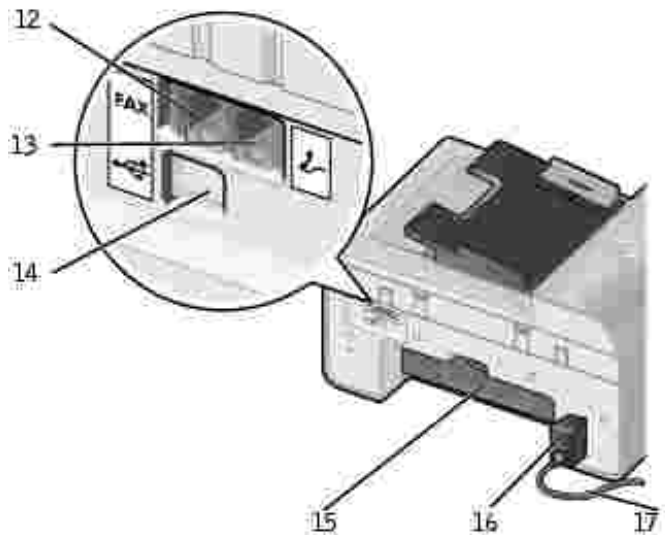



12	Faxaansluiting ( - links)	Hiermee sluit u de printer aan op een actieve telefoonlijn om faxen te verzenden en te ontvangen. OPMERKING: sluit geen extra apparaten aan op de Faxaansluiting ( - links) en sluit geen DSL (Digital Subscriber Line) of ISDN (Integrated Services Digital Network) aan op de printer als u geen digitale-lijnfilter gebruikt.
13	Telefoonaansluiting ( - rechts)	Verwijder de blauwe afdekplug om extra apparaten aan te sluiten op de printer, zoals een data-/faxmodem, telefoon of antwoordapparaat. OPMERKING: als de telefooncommunicatie in uw land serieel verloopt (zoals in Duitsland, Zweden, Denemarken, Oostenrijk, België, Italië, Frankrijk en Zwitserland), dient u de blauwe afdekplug uit de rechteraansluiting te halen () en de bijgeleverde gele terminatorplug aan te sluiten voor een juiste werking van de fax. In deze landen is het niet mogelijk om deze poort te gebruiken voor extra apparaten.
14	USB-aansluiting	Hiermee sluit u de printer aan op de computer.
15	Achterste toegangsklep	Open deze toegangsklep om vastgelopen papier te verwijderen.
16	Netvoeding	Hiermee wordt de printer van stroom voorzien. OPMERKING: het netsnoer kan worden verwijderd. Als de printer geen netvoeding meer krijgt, maar wel is aangesloten op het stopcontact, wordt er door middel van een brandend lampje aangegeven dat er stroomtoevoer is. OPMERKING: als u de stekker van het netsnoer uit het stopcontact trekt terwijl de printer is uitgeschakeld, is deze ook uitgeschakeld als u de stekker weer in het stopcontact steekt.
17	Aansluiting voor het netsnoer	Hiermee wordt de netvoeding van de printer met het bijgeleverde, landspecifieke netsnoer aangesloten op het stopcontact.

Printer instellen







 **OPMERKING:** de Dell Photo All-In-One Printer 964 ondersteunt Microsoft® Windows® 2000, Windows XP en Windows XP Professional x64 Edition.

Voer de stappen uit die staan op de poster *Printer instellen* om uw printer in te stellen. Zie Problemen oplossen als er tijdens het instellen van de printer problemen optreden.

 **OPMERKING:** de Dell Photo AIO Printer 964 is een analoog apparaat dat alleen werkt als het direct is aangesloten op een wandaansluiting. Andere apparaten zoals een telefoon of een antwoordapparaat kunnen vervolgens worden aangesloten op de telefoonaansluiting ( - rechts) en werken dan via de printer. Dit wordt uitgelegd in de installatieprocedure. U hebt een digitale-lijnfilter nodig als u een digitale verbinding gebruikt zoals ISDN, DSL of ADSL. Neem contact op met uw internetaanbieder voor meer informatie.

Menu Eerste inst.

Het menu Eerste inst. wordt automatisch door de printer weergegeven als u de printer voor het eerst inschakelt.

Menuoptie:	Instellingen:
Taal	Gebruik de pijl knoppen   om door de taalopties te bladeren. Druk op Selecteren  zodra uw taal is gemarkeerd.
Land	Gebruik de pijl knoppen   om door de landopties te bladeren. Druk op Selecteren  zodra uw land is gemarkeerd.
Datum en tijd instellen	Druk op Selecteren  om het menu Datum en tijd instellen te openen. Zie Menu Datum en tijd instellen voor meer informatie

Instellingen bijwerken

Na de initiële installatie kunt u de instellingen voor tijd, datum, taal en land bijwerken via het menu Instelling .

Informatie over het bedieningspaneel







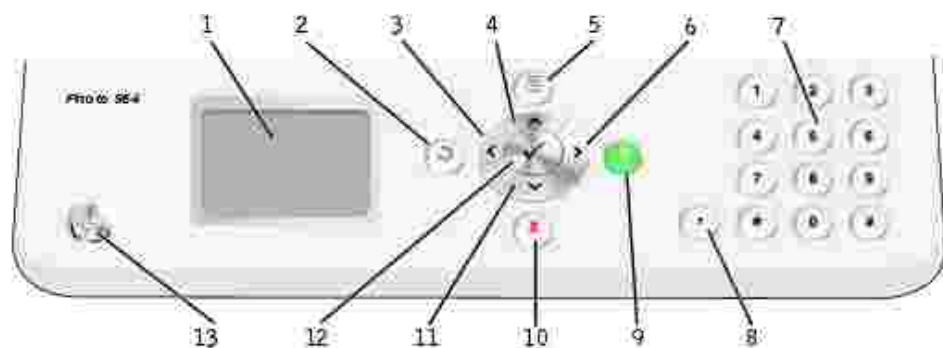

Bedieningspaneel gebruiken



Met de knoppen van het bedieningspaneel kunt u zonder dat de printer is aangesloten op een computer documenten en foto's kopiëren, documenten faxen en foto's afdrukken vanaf een geheugenkaart of een digitale PictBridge-camera. De printer is ingeschakeld als de knop Aan/uit brandt. U kunt met de pijl knoppen en de knoppen Menu  en Selecteren  de instellingen wijzigen en met de knop Start  het scannen, kopiëren of faxen starten.

Op het display vindt u de volgende informatie:

- Printerstatus
- Berichten
- Menu's
- Foto's die op geheugenkaarten zijn opgeslagen



Nummer:	Onderdeel:		Functie:
1	LCD (Liquid Crystal Display)		Hierop worden de beschikbare opties weergegeven.
2	Terug		Hiermee gaat u één niveau terug in het menu wanneer u door de beschikbare menu's op het display navigeert.
3	Pijl-links		<ul style="list-style-type: none"> • Een waarde op het display verlagen. • Bladeren door een lijst op het display.
4	Pijl-omhoog		Bladeren door de beschikbare opties in het menu.
5	Menu		Bladeren door de beschikbare menu's.
6	Pijl-rechts		<ul style="list-style-type: none"> • Een waarde op het display verhogen. • Bladeren door een lijst op het display.
7	Een cijfer of symbool op het toetsenblok		<ul style="list-style-type: none"> • Faxen: <ul style="list-style-type: none"> o Faxnummers opgeven. o Letters selecteren bij het maken van een snelkeuzelijst. o Cijfers opgeven om de datum en tijd die worden weergegeven op het display van de printer in te stellen of te wijzigen. • In de kopieermodus: het gewenste aantal kopieën selecteren.
8	Pauze		<p>Een onderbreking van drie seconden invoegen in het nummer dat u wilt kiezen om te wachten op een buitenlijn of om verbinding te maken met een geautomatiseerd antwoordsysteem.</p> <p>OPMERKING: voeg alleen een onderbreking toe als u al bent begonnen met het opgeven van het nummer.</p>
9	Start		<ul style="list-style-type: none"> • Een scan-, kopieer- of faxtaak starten. • In de fotomodus: foto's afdrukken. <p>OPMERKING: als u gaat kopiëren zonder kleur of zwart-wit te selecteren, wordt standaard kleur gebruikt.</p>
10	Annuleren		<ul style="list-style-type: none"> • Actieve scan-, afdruk- of kopieertaak annuleren. • Een menu sluiten. • Faxnummer wissen of een faxverzending beëindigen en het display terugzetten op de standaardinstelling voor faxen. • Huidige instellingen wissen en standaardinstellingen herstellen.

11	Pijl-omlaag		Bladeren door de beschikbare opties in het menu.
12	Selecteren		Optie selecteren die wordt weergegeven op het display.
13	Aan/uit		De printer in- of uitschakelen.

Menu's op het bedieningspaneel



Hoofdmenu

Vanuit dit menu kunt u navigeren naar de op de printer beschikbare modi Kopiëren , Foto , Faxen , Scannen , Instelling of Onderhoud .

U kunt rechtstreeks vanuit het hoofdmenu ook foto's bekijken, een fax verzenden of snel kopiëren of scannen.



Modus Kopiëren

U kunt als volgt de instellingen voor de Modus Kopiëren wijzigen:

1. Ga naar het hoofdmenu en blader met behulp van de pijl knoppen   naar Kopiëren .
2. Druk op Selecteren  .

Menu modus Kopiëren

Menuoptie	Instellingen
Kleur	<ul style="list-style-type: none"> • Kleur* • Zwart-wit
Exemplaren	1–99
Verkleinen/vergroten	<ul style="list-style-type: none"> • 50% • 100%* • 200% • Aangepast% • Passend op pagina • 2x2 poster • 3x3 poster • 4x4 poster
Kwaliteit	<ul style="list-style-type: none"> • Concept • Normaal* • Foto

Lichter/donkerder	Gebruik de pijl knoppen   om een instelling voor helderheid op te geven (de middelste is de standaardinstelling).
Papierformaat	<ul style="list-style-type: none"> • Hagaki • L • 2L • A6 • A5 • B5 • A4 • 3x5 • 4x6 • 8,5x11* • 8,5x14
Papiersoort	<ul style="list-style-type: none"> • Automatisch* • Normaal • Coated • Foto • Transparant
Sorteren	<ul style="list-style-type: none"> • Uit* • Aan
Indeling	<ul style="list-style-type: none"> • 1 per pagina* • 4 per pagina • 9 per pagina • 16 per pagina
Soort origineel	<ul style="list-style-type: none"> • Tekst & afbeelding* • Foto • Alleen tekst • Lijntekening
Standaardinstellingen wijzigen	Druk op Selecteren  om naar het menu Standaardinstellingen kopiëren te gaan. Zie Menu Standaardinstellingen kopiëren voor meer informatie.
*Standaardfabrieksinstelling	

Modus Foto

De meeste digitale camera's hebben een geheugenkaart voor het opslaan van foto's. De Dell Photo AIO Printer 964 ondersteunt de volgende digitale media:

- CompactFlash Type I en II
- Memory Stick
- Memory Stick PRO
- Memory Stick Duo
- Microdrive
- SmartMedia
- Secure Digital

- MultiMediaCard
- xD-Picture Card

U kunt als volgt de instellingen voor de fotomodus bewerken:



1. Plaats een fotokaart.

Zodra de kaart is gelezen, schakelt de printer automatisch over op de modus Foto .

 **OPMERKING:** tijdens het lezen mag de kaart niet worden verwijderd. De gegevens kunnen anders beschadigd worden.



2. Druk op Selecteren  .

Hoofdmenu modus Foto

Menuoptie	Instellingen
Diavoorstelling weergeven	Druk op Selecteren  om naar het menu Diavoorstelling te gaan. Via dit menu kunt u de snelheid opgeven voor de diavoorstelling van de foto's op de fotokaart. Markeer de gewenste snelheid en druk op Selecteren  om de diavoorstelling te starten.
Foto's zoeken en afdrukken	Druk op Selecteren  om de modus Afdrukvoorbeeld foto in te schakelen. U kunt rechtstreeks vanaf het voorbeeldscherm foto's afdrukken.
Alle foto's afdrukken	Druk op Selecteren  om naar het scherm Alle foto's afdrukken te gaan. Hier kunt u het aantal foto's opgeven dat moet worden afgedrukt op een pagina. OPMERKING: vanaf de geheugenkaart kunnen alleen foto's die zijn opgeslagen in JPG-formaat rechtstreeks worden afgedrukt. Voor het afdrukken van foto's in een andere bestandsindeling vanaf de geheugenkaart, moeten de foto's eerst worden overgezet naar uw computer.
Foto's opslaan op de computer	Druk op Selecteren  om de modus Opslaan naar computer in te schakelen. U kunt de foto's op de fotokaart opslaan op uw computer.
Afdrukinstellingen voor foto wijzigen	Druk op Selecteren  om naar het menu Afdrukinstellingen voor foto te gaan. Zie Menu Afdrukinstellingen voor foto voor meer informatie.
Standaardinstellingen wijzigen	Druk op Selecteren  om naar het menu Standaardfoto-instellingen te gaan. Zie Menu Standaardfoto-instellingen voor meer informatie.
Cameraselecties afdrukken	Druk op Selecteren  om het menu DPOF-selectie afdrukken te openen. Zie Menu DPOF afdrukken voor meer informatie. OPMERKING: u kunt deze optie alleen weergeven als er DPOF-bestanden op de geheugenkaart zijn opgeslagen. Een DPOF-bestand wordt gemaakt door een camera en opgeslagen op een geheugenkaart.



Menu Meer foto-opties

U kunt naar het menu Meer foto-opties gaan door te drukken op Menu  terwijl de printer in de modus Afdrukvoorbeeld foto staat.

Menuoptie	Instellingen
Foto bewerken	Druk op Selecteren  om het menu Inst. fotobewerking te openen. Zie Menu Inst. fotobewerking voor meer informatie.
Volledig scherm weergeven	Druk op Selecteren  om het volledige fotoscherm weer te geven.
Afdrukinstellingen wijzigen	Druk op Selecteren  om naar het menu Afdrukinstellingen voor foto te gaan. Zie Menu Afdrukinstellingen voor foto voor meer informatie.
Afdrukvoorbeeld	Druk op Selecteren  om een voorbeeld te bekijken van de afdraktaak voor de geselecteerde foto.

Menu Inst. fotobewerking

U kunt het menu Inst. fotobewerking openen door in het menu Meer foto-opties Foto bewerken te selecteren.

Menuoptie	Instellingen
Helderheid	Gebruik de pijl knoppen   om een instelling voor helderheid op te geven (de middelste is de standaardinstelling).
Draaien	<ul style="list-style-type: none">• Rechtsom draaien*• Linksom draaien
Bijsnijden	<ul style="list-style-type: none">• Verkleinen*• Vergroten
Pan	Gebruik de pijl knoppen om het venster met het desbetreffende gebied op de juiste plek te zetten in het afdrukvoorbeeld van de foto.
Rode ogen verwijderen	<ul style="list-style-type: none">• Nee*• Ja
*Standaardfabrieksinstelling	

Menu Afdrukinstellingen voor foto

U kunt het menu Afdrukinstellingen voor foto openen door in het hoofdmenu Modus Foto Afdrukinst. voor foto wijzigen te selecteren.

Menuoptie	Instellingen
Papierformaat	<ul style="list-style-type: none"> • Hagaki • L • 2L • A6 • 10x15 cm • A5 • 13x18 cm • B5 • A4 • 4x6 • 5x7 • 8,5x11*
Fotoformaat	<ul style="list-style-type: none"> • Hagaki • L • 2L • 60x80 mm • A6 • 10x15 cm • A5 • 13x18 cm • B5 • A4 • 4x6 • 5x7 • 8x10 • 8,5x11
Indeling	<ul style="list-style-type: none"> • Automatisch* • Zonder rand (1 per pagina) • Eén foto gecentreerd • 1 per pagina • 2 per pagina • 3 per pagina • 4 per pagina • 6 per pagina • 8 per pagina • 16 per pagina
Kwaliteit	<ul style="list-style-type: none"> • Concept • Normaal* • Foto
Papiersoort	<ul style="list-style-type: none"> • Automatisch* • Normaal • Coated • Foto • Transparant
*Standaardfabrieksinstelling	



Menu DPOF afdrucken

U kunt naar het menu DPOF afdrucken gaan door in het hoofdmenu Modus Foto de optie Cameraselectie afdrucken te selecteren.

Menuoptie	Instellingen
Cameraselectie afdrukken	Druk op Selecteren  om Voorbeeld van cameraselectie te openen. Zie Voorbeeld van cameraselectie voor meer informatie.



Voorbeeld van cameraselectie

U kunt het Voorbeeld van cameraselectie openen door in het menu DPOF afdrukken op Selecteren  te drukken.

Gebruik de pijl knoppen   om door de cameraselecties te navigeren. Druk op Start  om de foto's af te drukken met de actieve afdrুকinstellingen. Druk op Menu  om de afdrুকinstellingen te wijzigen.

Faxen

U kunt als volgt de instellingen voor de Modus Faxen bewerken:

1. Ga naar het hoofdmenu en blader met behulp van de pijl knoppen   naar Faxen .
2. Druk op Selecteren  .

De faxfunctie werkt alleen correct als aan de volgende voorwaarden is voldaan:

- De fxaansluiting van de printer (**FAX** - rechts) moet zijn aangesloten op een actieve telefoonlijn. Zie Apparatuur aansluiten op de printer voor meer informatie over de installatie.

 **OPMERKING:** u kunt alleen faxen met een DSL-modem (Digital Subscriber Line) of ISDN-modem (Integrated Signature Digital Network) als u een digitale-lijnfilter gebruikt. Neem contact op met uw internetaanbieder voor meer informatie.

- Als u de faxfuncties van de Dell-Printer gebruikt om een fax te verzenden vanuit een toepassing, dient de printer met een USB-kabel te zijn aangesloten op een computer.







Menu Faxinst. bewerken

Menuoptie	Actie
Faxnummervenster	Geef met behulp van het toetsenblok het nummer op waarnaar u een fax wilt verzenden. Het nummer wordt weergegeven in het venster. OPMERKING: dit venster wordt ook gebruikt voor het invoeren van een groepsfax. Hiermee kan één fax door middel van één handeling worden verstuurd naar meerdere ontvangers.
Telefoonboek	Druk op Selecteren  om het menu Telefoonboek te openen. Zie Menu Telefoonboek voor meer informatie.
Gesch. opnw kzn	Druk op Selecteren  om een overzicht van opnieuw gekozen nummers weer te geven. De vijf laatst gekozen nummers worden weergegeven op het scherm.
Kzn hrn op haak	Druk op Selecteren  om de modus Kzn hrn op haak in te schakelen.
Verz. fax uitstellen	Druk op Selecteren  om het scherm Verz. fax uitstellen weer te geven. Geef in dit scherm met behulp van het toetsenblok het tijdstip op waarop de fax moet worden verzonden.
Autom. beantw.	<ul style="list-style-type: none"> • Aan* • Gepland - druk op Selecteren  om naar het menu Schema autom. beantw. te gaan. Zie Menu Schema autom. beantw. voor meer informatie. • Uit
Faxinst. bewerken	Druk op Selecteren  om het menu Faxinst. bewerken te openen. Zie het menu Faxinst. bewerken voor meer informatie.
Faxinstellingen	Druk op Selecteren  om het menu Faxinstellingen te openen. Zie Menu Faxinstellingen voor meer informatie.
*Standaardfabrieksinstellingen	

Menu Telefoonboek

U kunt het menu Telefoonboek openen door in het menu Faxinst. bewerken de optie Telefoonboek te selecteren. U kunt dit menu ook openen door in het menu Faxinstellingen de optie Telefbk. snelkeuze te selecteren.

U kunt maximaal 99 snelkeuzenummers opgeven: 89 individuele faxsnelkeuzenummers en 10 groepssnelkeuzenummers van elk maximaal 30 nummers.

Menuoptie	Actie
Naam zoeken	Druk op Selecteren  om het menu Telefoonboek: Naam zoeken te openen. Zie Menu Telefoonboek: Naam zoeken voor meer informatie.
Telefoonnummer zoeken	Druk op Selecteren  om het menu Telefoonnummer zoeken te openen. Zie Menu Telefoonnummer zoeken voor meer informatie.
Item toevoegen	Druk op Selecteren  om naar het menu Telefoonboek: item toevgn te gaan. Zie Menu Telefoonboek: item toevgn voor meer informatie.
Groep doorzoeken	Druk op Selecteren  om het menu Telefoonboek: Grp doorzkn te openen. Zie Menu Telefoonboek: Grp doorzkn .
Groep toevoegen	Druk op Selecteren  om het menu Telefoonboek: Groep toevoegen te openen. Zie Menu Telefoonboek: Groep toevoegen voor meer informatie.
Afdruklijst	Druk op Selecteren  voor het afdrukken van het telefoonboek dat is opgeslagen in de printer.

Menu Telefoonboek: Naam zoeken

U kunt het menu Telefoonboek: Naam zoeken openen door in het menu Telefoonboek de optie **Naam zoeken** te selecteren.

Menuoptie	Actie
Venster met zoekcriteria	Voer een letter in met het toetsenblok. U komt automatisch uit bij de juiste plek in het telefoonboek.
Snelkeuze	De namen die bij de snelkeuzenummers horen worden weergegeven. Het aantal snelkeuzenummers in de lijst is afhankelijk van het aantal snelkeuzenummers dat is opgegeven op de printer.

Menu Telefoonnummer zoeken

U kunt het menu Telefoonnummer zoeken openen door in het menu Telefoonboek de optie **Snelkeuze zoeken** te selecteren.

Menuoptie	Actie
Venster met zoekcriteria	Voer een nummer in met het toetsenblok. U komt automatisch uit bij de juiste plek in het telefoonboek.
Snelkeuze	De faxnummers voor de snelkeuzeinvoer worden weergegeven. Het aantal snelkeuzenummers in de lijst is afhankelijk van het aantal snelkeuzenummers dat is opgegeven op de printer.

Menu Telefoonboek: item bewerken

U kunt het menu Telefoonboek: item bewerken openen door op Menu  te drukken wanneer er een

snelkeuzenummer is gemarkeerd in het menu Telefoonnummer zoeken of Telefoonboek: Naam zoeken .

Menuoptie	Actie
Naam	Gebruik het toetsenblok om de naam van de contactpersoon te bewerken.
Faxnummer	Gebruik het toetsenblok om het faxnummer van de contactpersoon te bewerken.
Snelkeuzenummer	Het snelkeuzenummer dat is toegewezen aan deze contactpersoon wordt weergegeven. OPMERKING: het snelkeuzenummer wordt automatisch toegewezen. U kunt het snelkeuzenummer niet wijzigen.
Item verwijderen	Druk op Selecteren  om het item te verwijderen uit het telefoonboek.

Menu Telefoonboek: item toevgn

U kunt het menu Telefoonboek: item toevgn openen door in het menu Telefoonboek de optie Item toevoegen te selecteren.

Menuoptie	Actie
Naam	Gebruik het toetsenblok om de naam van de contactpersoon in te voeren.
Faxnummer	Gebruik het toetsenblok om het faxnummer van de contactpersoon in te voeren.
Snelkeuzenummer	Het laagst beschikbare snelkeuzenummer wordt toegewezen aan deze contactpersoon. OPMERKING: het snelkeuzenummer wordt automatisch toegewezen. U kunt het snelkeuzenummer niet wijzigen.

Menu Telefoonboek: Grp doorzkn

U kunt het menu Telefoonboek: Grp doorzkn openen door Grp doorzkn te selecteren in het menu Telefoonboek .

Menuoptie	Actie
Venster met zoekcriteria	Voer een letter in met het toetsenblok. U komt automatisch uit bij de juiste plek in het telefoonboek.
Snelkeuze	De faxnummers voor de groepen worden weergegeven. Het aantal groepen in de lijst hangt af van het aantal groepen dat u hebt opgegeven voor de printer.



Menu Telefoonboek: Grp bewrkn

U kunt het menu Telefoonboek: Grp bewrkn openen door op Menu te drukken  wanneer er een snelkeuzenummer is gemarkeerd in Telefoonboek: Grp doorzkn .

Menuoptie	Actie
Naam	Gebruik het toetsenblok om de naam van de contactpersoon te bewerken.
Faxnummer	Gebruik het toetsenblok om het faxnummer van de contactpersoon te bewerken.
Snelkeuzenummer	Het snelkeuzenummer dat is toegewezen aan deze contactpersoon wordt weergegeven. OPMERKING: het snelkeuzenummer wordt automatisch toegewezen. U kunt het snelkeuzenummer niet wijzigen.
Item verwijderen	Druk op Selecteren  om het item te verwijderen uit het telefoonboek.

Menu Telefoonboek: Groep toevoegen

U kunt het menu Telefoonboek: Groep toevoegen openen door in het menu Telefoonboek de optie Groep toevoegen te selecteren.

Menuoptie	Actie
Naam	Gebruik het toetsenblok om de naam van de contactpersoon te bewerken.
Faxnummervenster	Gebruik het toetsenblok om het faxnummer van de contactpersoon te bewerken.
Naam zoeken	Druk op Selecteren  om het menu Telefoonboek: Naam zoeken te openen. Zie Menu Telefoonboek: Naam zoeken voor meer informatie.
Telefoonnummer zoeken	Druk op Selecteren  om het menu Telefoonnummer zoeken te openen. Zie Menu Telefoonnummer zoeken voor meer informatie.
Gesch. opnw kzn	Druk op Selecteren  om een overzicht van opnieuw gekozen nummers weer te geven. De vijf laatst gekozen nummers worden weergegeven op het scherm.
Snelkeuzenummer	Het laagst beschikbare snelkeuzenummer wordt toegewezen aan deze contactpersoon. OPMERKING: het snelkeuzenummer wordt automatisch toegewezen. U kunt het snelkeuzenummer niet wijzigen.

Menu Schema autom. beantw.

U kunt het menu Schema autom. beantw. openen door naar het menu Faxinst. bewerken te gaan en van de opties Autom. beantw. de optie Gep1and te selecteren. Ook kunt u het menu openen door in het menu Bellen en antwoorden de optie Schema autom. beantw. te selecteren.

Als Autom. beantw. is ingeschakeld, worden binnenkomende faxen zonder gebruikersinterventie door het faxapparaat beantwoord. Als Autom. beantw. is uitgeschakeld, dienen binnenkomende faxen handmatig te worden beantwoord.

Menuoptie	Actie
Autom. beantw. aan bij:	Gebruik het toetsenblok om het tijdstip op te geven waarop Autom. beantw. moet worden ingeschakeld.
Autom. beantw. uit bij:	Gebruik het toetsenblok om het tijdstip op te geven waarop Autom. beantw. moet worden uitgeschakeld.







Menu Faxinst. bewerken

U kunt het menu Faxinst. bewerken openen door in het menu Faxinst. bewerken de optie Faxinst. bewerken te selecteren.

Menuoptie	Instellingen
Kwaliteit	<ul style="list-style-type: none"> • Standaard* • Fijn • Zeer fijn • Extra fijn
Lichter/donkerder	Gebruik de pijl knoppen   om een instelling voor helderheid op te geven (de middelste is de standaardinstelling).
*Standaardfabrieksinstellingen	





Menu Faxinstellingen

U kunt het menu Faxinstellingen openen door in het menu Faxinst. bewerken de optie Faxinstellingen te selecteren. U kunt het menu ook openen door in het menu Instelling de optie Standaardinst. voor faxen wijzigen te selecteren.

Menuoptie	Actie
Telefbk. snelkeuze	Druk op Selecteren  om het menu Telefoonboek te openen. Zie Menu Telefoonboek voor meer informatie.
Geschiedenis en rapporten	Druk op Selecteren  om het menu Geschiedenis en rapporten te openen. Zie Menu Geschiedenis en rapporten voor meer informatie.
Bellen en antwoorden	Druk op Selecteren  om het menu Bellen en antwoorden te openen. Zie Menu Bellen en antwoorden voor meer informatie.
Fax afdrukken	Druk op Selecteren  om het menu Fax afdrukken te openen. Zie Menu Fax afdrukken voor meer informatie.
Bellen en verzenden	Druk op Selecteren  om het menu Bellen en verzenden te openen. Zie Menu Bellen en verzenden voor meer informatie.
Fax blokkeren	Druk op Selecteren  om het menu Fax blokkeren te openen. Zie Menu Fax blokkeren voor meer informatie.





Menu Geschiedenis en rapporten

U kunt het menu Geschiedenis en rapporten openen door in het menu Faxinstellingen de optie Geschiedenis en rapporten te selecteren.

Menuoptie	Actie
Geschiedenis op scherm	Druk op Selecteren  om de faxgeschiedenis op het scherm weer te geven.
Verzendgesch. afdr.	Druk op Selecteren  om een overzicht van verzonden faxen af te drukken.
Ontvangstgesch. afdr.	Druk op Selecteren  om een overzicht van ontvangen faxen af te drukken.
Fax in wachtrij weerg.	Druk op Selecteren  om informatie over faxen in de wachtrij weer te geven op het scherm.
Rapport	<ul style="list-style-type: none"> • Handm. afdrkn* • Elke 40 taken
Gesch. faxactiviteit. afdr.	Druk op Selecteren  om een rapport met een overzicht van faxactiviteiten af te drukken.
Bevestiging	<ul style="list-style-type: none"> • Uit • Bij fouten* • Voor alles
*Standaardfabrieksinstellingen	

Menu voor faxgeschiedenis met meer opties

U kunt het menu voor faxgeschiedenis met meer opties openen door een van de nummers in het scherm Faxgeschiedenis te markeren en op Selecteren  te drukken.

Menuoptie	Actie
Dit nr. opnieuw kiezen	Druk op Selecteren  om het menu Faxinst. bewerken te openen waarbij het geselecteerde nummer wordt weergegeven in het faxnummervenster.
Nr. toev. aan telefoonboek	Druk op Selecteren  om het menu Telefoonboek: item toevgn te openen waarbij het huidige faxnummer automatisch in het faxnummerveld staat.
Nr. toev. aan geblok. faxen	Druk op Selecteren  om het menu Item toev. geblok. fax te openen waarbij het huidige faxnummer automatisch in het faxnummerveld staat.
Geschiedenis wissen	Druk op Selecteren  om het overzicht met faxactiviteiten voor de weergave en het afdrukken te wissen.

Menu Bellen en antwoorden

U kunt het menu Bellen en antwoorden openen door in het menu Faxinstellingen de optie Bellen en antwoorden te selecteren.

Menuoptie	Instellingen
Beltoonvolume	<ul style="list-style-type: none"> • Uit • Laag* • Hoog
Opnemen na	<ul style="list-style-type: none"> • 1e beltn. • 2e beltn. • 3e beltn.* • 5e beltn.
Spec. signaal	<ul style="list-style-type: none"> • Altijd* • Eén keer • Twee keer • Drie keer
Schema autom. beantw.	Druk op Selecteren  om het menu Schema autom. beantw. te openen. Zie Menu Schema autom. beantw. voor meer informatie.
Fax doorsturen	<ul style="list-style-type: none"> • Uit* • Doorsturen • Afdrukken en doorsturen
Code overnemen	<p>Druk op Selecteren  om het menu Code overnemen weer te geven. Als u de code wilt wijzigen, geeft u met het toetsenblok een nieuwe code op, en drukt u vervolgens op Selecteren .</p> <p>OPMERKING: de standaardcode is 3355# (DELL#).</p>
Foutcorrectie	<ul style="list-style-type: none"> • Aan* • Uit
*Standaardfabrieksinstellingen	





Menu Fax afdrukken

U kunt het menu Fax afdrukken openen door in het menu Faxinstellingen de optie Fax afdrukken te selecteren.

Menuoptie	Instellingen
Papierformaat	<ul style="list-style-type: none"> • 8,5x11* • 8,5x14 • A4
Te groot	<ul style="list-style-type: none"> • Passend op pagina* • Gebruik 2 pags
Kwaliteit	<ul style="list-style-type: none"> • Concept • Normaal* • Foto
Voettekst fax	<ul style="list-style-type: none"> • Aan* • Uit
*Standaardfabrieksinstellingen	

Menu Bellen en verzenden

U kunt het menu Bellen en verzenden openen door in het menu Faxinstellingen de optie Bellen en verzenden te selecteren.





Menuoptie	Instellingen
Uw faxnr.	Druk op Selecteren  om naar het scherm Uw faxnr. te gaan. Gebruik het toetsenblok om het faxnummer voor de printer op te geven. Dit is het nummer dat wordt weergegeven in de koptekst van uitgaande faxen.
Uw faxnaam	Druk op Selecteren  om naar het scherm Uw faxnaam te gaan. Gebruik het toetsenblok om de naam voor de printer op te geven. Dit is de naam die wordt weergegeven in de koptekst van uitgaande faxen.
Kiesmethode	<ul style="list-style-type: none">• Toetstoon*• Puls• Achter PBX (kiestoondetectie uitgeschakeld)
Tijd opnw kzn	<ul style="list-style-type: none">• 1 min• 2 min*• 3 min• 4 min• 5 min• 6 min• 7 min• 8 min
Poging opnw kzn	<ul style="list-style-type: none">• 0 keer• 1 keer• 2 keer• 3 keer*• 4 keer• 5 keer
Kiesvoorvoegsel	<ul style="list-style-type: none">• Geen* - druk op Selecteren  om een bestaand voorvoegsel te wijzigen die u gebruikt voor een buitenlijn.• Maken - als er een voorvoegsel nodig is voor de beschikbaarheid van een buitenlijn, drukt u op Selecteren  om een voorvoegsel te maken.
Belvolume	<ul style="list-style-type: none">• Uit• Laag*• Hoog
Scannen	<ul style="list-style-type: none">• Voor bellen* - de fax wordt naar het geheugen gescand voordat het faxnummer wordt gekozen.• Na bellen* - eerst wordt het faxnummer gekozen, vervolgens wordt de communicatie met het ontvangende faxapparaat tot stand gebracht, en tenslotte wordt de fax gescand.
Maximale verzendsnelheid	<ul style="list-style-type: none">• 33.600 bps*• 31.200 bps• 28.800 bps• 26.400 bps• 24.000 bps• 21.600 bps• 19.200 bps• 16.800 bps• 14.400 bps

	<ul style="list-style-type: none"> • 12.000 bps • 9.600 bps • 7.200 bps • 4.800 bps • 2.400 bps
Auto. faxconversie	<ul style="list-style-type: none"> • Aan* - de fax wordt automatisch geconverteerd zodat deze compatibel is met het ontvangende faxapparaat, ongeacht de verzendinginstellingen. • Uit - er wordt een niet-ondersteunde fout met de fax weergegeven als de verzendinginstellingen niet overeenkomen met die van het ontvangende faxapparaat.
*Standaardfabrieksinstellingen	

Menu Fax blokkeren

U kunt het menu Fax blokkeren openen door in het menu Faxinstellingen de optie Fax blokkeren te selecteren.

Als de functie voor het blokkeren van faxen is ingeschakeld, worden oproepen van faxapparaten met een nummer dat op de blokkeringslijst staat afgebroken. Dit geldt ook voor oproepen waarvan de nummerweergave is geblokkeerd.

Menuoptie	Instellingen
Blokkeringslijst	<ul style="list-style-type: none"> • Uit* • Aan
Gn id blokkeren	<ul style="list-style-type: none"> • Uit* • Aan
Geblokkeerde faxnaam zoeken	Druk op Selecteren  om het menu Geblokkeerde faxnaam zoeken te openen. Zie Menu Geblokkeerde faxnaam zoeken voor meer informatie.
Geblokkeerd faxnummer zoeken	Druk op Selecteren  om het menu Geblokkeerd faxnummer zoeken te openen. Zie Menu Geblokkeerd faxnummer zoeken voor meer informatie.
Item toev. geblok. fax	Druk op Selecteren  om het menu Item toev. geblok. fax te openen. Zie Menu Item toev. geblok. fax voor meer informatie.
Lijst geblok. fax afdr.	Druk op Selecteren  om de inhoud van de lijst met geblokkeerde faxen af te drukken.
*Standaardfabrieksinstellingen	

Menu Geblokkeerde faxnaam zoeken

U kunt het menu Geblokkeerde faxnaam zoeken openen door in het menu Fax blokkeren de optie Geblokkeerde faxnaam zoeken te selecteren.

Menuoptie	Actie
Venster met zoekcriteria	Voer een letter in met het toetsenblok. U komt automatisch uit bij de juiste plek in het telefoonboek.
Nr. in lijst geblok. faxen	Het nummer dat is toegewezen aan het geblokkeerde faxnummer wordt weergegeven. Het nummer dat is toegewezen aan de lijst met geblokkeerde faxen is afhankelijk van het aantal faxnummers dat u hebt geblokkeerd.

Menu Geblokkeerd faxnummer zoeken

U kunt het menu Geblokkeerd faxnummer zoeken openen door in het menu Fax blokkeren de optie Geblokkeerd faxnummer zoeken te selecteren.

Menuoptie	Actie
Venster met zoekcriteria	Voer een nummer in met het toetsenblok. U komt automatisch uit bij de juiste plek in het telefoonboek.
Nr. in lijst geblok. faxen	Het nummer dat is toegewezen aan het geblokkeerde faxnummer wordt weergegeven. Het nummer dat is toegewezen aan de lijst met geblokkeerde faxen is afhankelijk van het aantal faxnummers dat u hebt geblokkeerd.

Menu Geblok. fax: item bewerken

U kunt het menu Geblok. fax: item bewerken openen door op Menu  te drukken terwijl er een nummer is gemarkeerd in de menu's Geblokkeerde faxnaam zoeken of Geblokkeerd faxnummer zoeken .

Menuoptie	Actie
Naam	Gebruik het toetsenblok om de naam van de contactpersoon te bewerken.
Faxnummer	Gebruik het toetsenblok om het faxnummer van de contactpersoon te bewerken.
Nr. in lijst geblok. faxen	Er wordt een nummer toegewezen aan dit geblokkeerde faxnummer. OPMERKING: het nummer wordt automatisch toegewezen. U kunt het toegewezen nummer niet wijzigen.
Item verwijderen	Druk op Selecteren  om dit item te verwijderen uit de lijst met geblokkeerde faxen.

Menu Item toev. geblok. fax





U kunt het menu Item toev. geblok. fax openen door in het menu Fax blokkeren de optie Item toev. geblok. fax te selecteren.

U kunt maximaal 50 nummers toevoegen aan de lijst met geblokkeerde faxen.

Menuoptie	Actie
Naam	Gebruik het toetsenblok om de naam van de contactpersoon te bewerken.
Faxnummer	Gebruik het toetsenblok om het faxnummer van de contactpersoon te bewerken.
Nr. in lijst geblok. faxen	Er wordt een nummer toegewezen aan dit geblokkeerde faxnummer. OPMERKING: het nummer wordt automatisch toegewezen. U kunt het toegewezen nummer niet wijzigen.

Scannen

U kunt als volgt de instellingen voor Scannen bewerken:

1. Controleer of de printer en computer op elkaar zijn aangesloten door middel van een USB-kabel.
1. Ga naar het hoofdmenu en blader met behulp van de pijl knoppen   naar Scannen .
2. Druk op Selecteren  .
3. Als de computer is aangesloten op een netwerk, selecteert u een host in het scherm voor host-selectie en voert u indien gewenst een vier-cijferig PIN-nummer in voor de geselecteerde host.
4. Druk op Selecteren  .



Menu Scanopties

Menuoptie	Instellingen
Scannen naar	<ul style="list-style-type: none"> • E-mail • Software • Bestand
Kleur	<ul style="list-style-type: none"> • Kleur* • Zwart-wit
Kwaliteit	<ul style="list-style-type: none"> • Automatisch* • 150 dpi • 300 dpi • 600 dpi
Origineel	<ul style="list-style-type: none"> • Automatisch* • L • 2L • A6 • A5 • B5 • A4 • Pasfoto • 3x5 • 4x6 • 5x7 • 8x10

	<ul style="list-style-type: none"> • 8,5x11
Standaardinstellingen wijzigen	Druk op Selecteren  om het menu Standaardscaninst. te openen. Zie Menu Standaardscaninst. voor meer informatie.
*Standaardfabrieksinstellingen	

Modus Inst.

U opent de opties voor de Modus Inst. als volgt:











1. Ga naar het hoofdmenu en blader met behulp van de pijl knoppen   naar Instelling .
2. Druk op Selecteren  .

Menu modus Inst.

Menuoptie	Actie
Standaardprinterinst. wijzigen	Druk op Selecteren  om het menu Standaardprinterinst. wijzigen te openen. Zie Menu Standaardprinterinst. voor meer informatie.
Standaardkopieerinst. wijzigen	Druk op Selecteren  om het menu Standaardkopieerinst. wijzigen te openen. Zie Menu Standaardinstellingen kopiëren voor meer informatie.
Standaardinst. voor foto wijzigen	Druk op Selecteren  om naar het menu Afdrukinstellingen voor foto te gaan. Zie Menu Afdrukinstellingen voor foto voor meer informatie.
Standaardinst. voor faxen wijzigen	Druk op Selecteren  om het menu Faxinstellingen te openen. Zie Menu Faxinstellingen voor meer informatie.
Standaardscaninst. wijzigen	Druk op Selecteren  om het menu Standaardscaninst. te openen. Zie Menu Standaardscaninst. voor meer informatie.
Instellingenlijst afdr.	Druk op Selecteren  om een lijst met huidige instellingen af te drukken.

Menu Standaardprinterinst.

U kunt het menu Standaardprinterinst. openen door in het menu Instelling de optie Standaardprinterinst. wijzigen te selecteren.

Menuoptie	Instellingen
Datum en tijd instellen	Druk op Selecteren  om het menu Datum en tijd instellen te openen. Zie Menu Datum en tijd instellen voor meer informatie
Taal	Gebruik de pijl knoppen   om door de taalopties te bladeren. Druk op Selecteren  zodra uw taal is gemarkeerd.
Land	Gebruik de pijl knoppen   om door de landopties te bladeren. Druk op Selecteren  zodra uw land is gemarkeerd.
Toetstoon	<ul style="list-style-type: none"> • Uit • Aan*
Spaarstand	<ul style="list-style-type: none"> • Nu • Na 10 min • Na 30 min* • Na 60 min • Nooit
Patroon nummerweergave	<p>Gebruik de pijl knoppen   om door de verschillende detectiepatronen voor nummerweergave te bladeren. Als u het gewenste patroon hebt gemarkeerd, drukt u op Selecteren  .</p> <p>OPMERKING: de detectiepatronen voor nummerweergave verschillen per land.</p>
Luidsprekervolume	<ul style="list-style-type: none"> • Uit • Laag* • Hoog
*Standaardfabrieksinstellingen	

Menu Datum en tijd instellen

U hebt toegang tot het menu Datum en tijd instellen door Datum en tijd instellen te selecteren in het menu Standaardprinterinstellingen of door Datum en tijd instellen te selecteren in het menu Eerste inst.

Menuoptie	Actie
Huidige tijd	Gebruik het toetsenblok voor het invoeren van de huidige tijd.
Huidige datum	Gebruik het toetsenblok voor het invoeren van de huidige datum.
Zomertijd	<ul style="list-style-type: none"> • Aan - de printer past de tijd automatisch aan de zomertijd aan (gebaseerd op de datum). • Uit*
*Standaardfabrieksinstellingen	

Menu Standaardinstellingen kopiëren

U kunt het menu Standaardinstellingen kopiëren openen door in het menu Instelling de optie

Standaardkopieerinst. wijzigen te selecteren. Ook kunt u het menu openen door in het menu van de Modus Kopiëren de optie Standaardinstellingen wijzigen te selecteren.

Menuoptie	Instellingen
Kleur	<ul style="list-style-type: none">• Kleur*• Zwart-wit
Kwaliteit	<ul style="list-style-type: none">• Concept• Normaal*• Foto
Soort origineel	<ul style="list-style-type: none">• Tekst & afbeelding*• Foto• Alleen tekst• Lijntekening
Papierformaat	<ul style="list-style-type: none">• Hagaki• L• 2L• A6• A5• B5• A4• 3x5• 4x6• 8,5x11 *• 8,5x14
Papiersort	<ul style="list-style-type: none">• Automatisch*• Normaal• Coated• Foto• Transparant
*Standaardfabrieksinstelling	

Menu Standaardfoto-instellingen

U kunt het menu Standaardfoto-instellingen openen door in het menu Instelling de optie Standaardinst. voor foto wijzigen te selecteren. Ook kunt u het menu openen door in het hoofdmenu Modus Foto de optie Standaardinstellingen wijzigen te selecteren.

Menuoptie	Instellingen
Papierformaat	<ul style="list-style-type: none"> • Hagaki • L • 2L • A6 • 10x15 cm • A5 • 13x18 cm • B5 • A4 • 4x6 • 5x7 • 8,5x11*
Fotoformaat	<ul style="list-style-type: none"> • Hagaki • L • 2L • 60x80 mm • A6 • 10x15 cm • A5 • 13x18 cm • B5 • A4 • 3,5x5 • 4x6 • 5x7 • 8x10 • 8,5x11
Indeling	<ul style="list-style-type: none"> • Automatisch* • Zonder rand (1 per pagina) • Eén foto gecentreerd • 1 per pagina • 2 per pagina • 3 per pagina • 4 per pagina • 6 per pagina • 8 per pagina • 16 per pagina
Kwaliteit	<ul style="list-style-type: none"> • Concept • Normaal* • Foto
Papiersort	<ul style="list-style-type: none"> • Automatisch* • Normaal • Coated • Foto • Transparant
*Standaardfabrieksinstelling	

Menu voor standaardfaxinstellingen

U kunt het menu voor standaardfaxinstellingen openen door in het menu Instelling de optie Standaardinst. voor faxen wijzigen te selecteren. Ook kunt u het menu openen door in het menu

Faxinst. bewerken de optie Faxinstellingen te selecteren. Zie Menu Faxinstellingen voor meer informatie.



Menu Standaardscaninst.

U kunt het menu Standaardscaninst. openen door in het menu Instelling de optie standaardscaninst. wijzigen te selecteren. Ook kunt u het menu openen door in het menu Modus Scannen de optie Standaardinstellingen wijzigen te selecteren.







Menuoptie	Instellingen
Scannen naar	<ul style="list-style-type: none">• E-mail• Software• Bestand
Kleur	<ul style="list-style-type: none">• Kleur*• Zwart-wit
Kwaliteit	<ul style="list-style-type: none">• Automatisch• 150 dpi*• 300 dpi• 600 dpi
Origineel	<ul style="list-style-type: none">• Automatisch*• L• 2L• A6• A5• B5• A4• Pasfoto• 3x5• 4x6• 5x7• 8x10• 8,5x11
*Standaardfabrieksinstellingen	

Modus Onderhoud

U opent de opties voor de Modus Onderhoud als volgt:

1. Ga naar het hoofdmenu en blader met behulp van de pijl knoppen   naar Onderhoud .
2. Druk op Selecteren  .

Menu modus Onderhoud

Menuoptie	Actie
Inktvoorraden weergeven	Druk op Selecteren  om de huidige inktvoorraad van elke cartridge op het scherm weer te geven.
Cartridges reinigen	Druk op Selecteren  om de inktcartridges te reinigen.
Cartridges uitlijnen	Druk op Selecteren  om de inktcartridges uit te lijnen.
Inktcartridges vervangen	Druk op Selecteren  om de stappen weer te geven met informatie over het vervangen van inktcartridges.
Testpagina afdrukken	Druk op Selecteren  om een testpagina af te drukken.
Diagnostische gegevens voor oproepen	<ul style="list-style-type: none"> • Uit* • Audio aan • Rapport voor T.30-signalen afdrukken • Audio en rapport
Standaard herst.	Druk op Selecteren  om alle standaardfabrieksinstellingen te herstellen.
*Standaardfabrieksinstellingen	

Modus PictBridge

De printer schakelt automatisch over op de Modus PictBridge zodra er een USB-apparaat wordt aangesloten op de PictBridge-poort aan de voorzijde van de printer.

Indien de printer nog bezig is met het uitvoeren van andere acties op het moment dat het USB-apparaat wordt aangesloten, wordt de taak voltooid en schakelt de printer vervolgens over op de Modus PictBridge .

Zolang er een PictBridge-camera is aangesloten op de printer, verloopt de selectie en het afdrukken van alle foto's via de camera. Terwijl de printer in de Modus PictBridge staat, kunt u echter op Menu  drukken om het menu Standaardafdrukinst. (PictBridge) te openen.

Menu Standaardinstellingen (PictBridge)

Menuoptie	Actie
Papierformaat	<ul style="list-style-type: none"> ● Hagaki ● L ● 2L ● A6 ● 10x15 cm ● A5 ● 13x18 cm ● B5 ● A4 ● 4x6 ● 5x7 ● 8,5x11*
Fotoformaat	<ul style="list-style-type: none"> ● Hagaki ● L ● 2L ● 60x80 mm ● A6 ● 10x15 cm ● A5 ● 13x18 cm ● B5 ● A4 ● 3,5x5 ● 4x6 ● 5x7 ● 8x10 ● 8,5x11
Indeling	<ul style="list-style-type: none"> ● Automatisch* ● Zonder rand (1 per pagina) ● Eén foto gecentreerd ● 1 per pagina ● 2 per pagina ● 3 per pagina ● 4 per pagina ● 6 per pagina ● 8 per pagina ● 16 per pagina
Afdrukkwaliteit	<ul style="list-style-type: none"> ● Concept ● Normaal* ● Foto
Papiersort	<ul style="list-style-type: none"> ● Automatisch* ● Normaal ● Coated ● Foto ● Transparant
*Standaardfabrieksinstellingen	

Informatie over de automatische sensor voor de papiersoort

De printer is voorzien van een automatische sensor voor de papiersoort waarmee de volgende papiersoorten kunnen worden vastgesteld:

- Normaal
- Transparant
- Glossy en fotopapier

Als u een van deze papiersoorten in de printer plaatst, stelt de printer de papiersoort vast en worden de instellingen voor Kwaliteit/snelheid automatisch aangepast.

Papiersoort	Instellingen voor Kwaliteit/snelheid	
	Zwarte cartridge en kleureninktcartridge geïnstalleerd	Foto- en kleureninktcartridge geïnstalleerd
Normaal	Normaal	Foto
Transparant	Normaal	Foto
Glossy en fotopapier	Foto	Foto

 **OPMERKING:** de printer kan het papierformaat niet vaststellen.

U selecteert als volgt een papierformaat:

1. Open het gewenste document en klik op Bestand → Afdrukken .
2. Klik in het dialoogvenster Afdrukken op Voorkeuren of Eigenschappen (afhankelijk van het programma of besturingssysteem).

Het dialoogvenster Voorkeursinstellingen voor afdrukken wordt weergegeven.

3. Selecteer het papierformaat op het tabblad Printerinstelling .
4. Klik op OK .

De automatische sensor voor de papiersoort is actief tenzij u deze uitschakelt. U schakelt als volgt de automatische sensor voor de papiersoort uit voor een bepaalde afdruktaak:

1. Open het gewenste document en klik op Bestand → Afdrukken .
2. Klik in het dialoogvenster Afdrukken op Voorkeuren of Eigenschappen (afhankelijk van het programma of besturingssysteem).

Het dialoogvenster Voorkeursinstellingen voor afdrukken wordt weergegeven.

3. Klik op het tabblad Printerinstelling .
4. Selecteer de papiersoort in de keuzelijst Materiaalsoort .
5. Klik op OK .

U schakelt als volgt de automatische sensor voor de papiersoort uit voor alle afdruktaken:

1. Klik in *Windows XP* op Start → Configuratiescherm → Printers en andere hardware → Printers en faxapparaten.

Klik in *Windows 2000* op Start → Instellingen → Printers.

2. Klik met de rechtermuisknop op het pictogram van de Dell Photo AIO Printer 964.
 3. Klik op Voorkeursinstellingen voor afdrukken.
 4. Klik op het tabblad Printerinstelling.
 5. Selecteer de papiersoort in de keuzelijst Materiaalsoort.
 6. Klik op OK.
-

Papier in de printer plaatsen

Normaal papier in de papiersteun plaatsen

1. Til de papieruitvoerlade omhoog en trek de papiersteun uit.



2. Plaats papier in de papierinvoerlade.



3. Druk de papiergeleiders in en schuif deze tegen de linker-, rechter- en onderzijde van het papier.

 **OPMERKING:** duw het papier niet te ver in de printer.



4. Laat de papieruitvoerlade zakken.



5. Schuif de stop van de papieruitvoerlade uit om het papier op te vangen dat wordt uitgevoerd uit de printer.

 **OPMERKING:** de papieruitvoerlade biedt plaats aan maximaal 50 vellen papier.



Zie Richtlijnen voor het plaatsen van afdruk materiaal in de papiersteun voor meer informatie over afdruk materiaal.

Originele documenten in de ADI plaatsen

Voor scannen, kopiëren en faxen kunt u maximaal 50 vellen met de bedrukte zijde naar boven in de ADI plaatsen. Als u documenten met meerdere pagina's in de printer plaatst, kunt u het beste de ADI gebruiken. Zie Richtlijnen voor het plaatsen van papier in de ADI voor meer informatie.

 **OPMERKING:** plaats geen briefkaarten, fotokaarten, fotopapier of kleine afbeeldingen in de ADI. Plaats deze items op de glasplaat.

Originele documenten op de glasplaat plaatsen

1. Open de bovenklep.
2. Plaats het originele document met de bedrukte zijde naar beneden in de linkerbovenhoek van de glasplaat.

Een kopie met de staande afdrukstand maken:



Een kopie met de liggende afdrukstand maken:



3. Sluit de bovenklep.



Afdrukken

- [Documenten afdrukken](#)
 - [Foto's afdrukken](#)
 - [Foto's afdrukken zonder rand](#)
 - [Foto's afdrukken vanaf een digitale PictBridge-camera](#)
 - [Foto's afdrukken vanaf een geheugenkaart](#)
 - [Gesorteerde exemplaren van het document afdrukken](#)
 - [Laatste pagina eerst afdrukken](#)
 - [Meerdere pagina's op één vel papier afdrukken](#)
 - [Afbeeldingen afdrukken als een poster van meerdere pagina's](#)
 - [Banners afdrukken](#)
-

Documenten afdrukken

1. Zet de computer en de printer aan en controleer of ze op elkaar zijn aangesloten.
2. Plaats het papier met de afdrukszijde naar beneden in de printer. Zie [Papier in de printer plaatsen](#) voor meer informatie.
3. Open het gewenste document en klik op Bestand→ Afdrukken.
4. Pas de afdrukinstellingen aan:
 - a. Klik op Voorkeuren, Eigenschappen, Opties of Setup (afhankelijk van het programma of besturingssysteem).

Het dialoogvenster Voorkeursinstellingen voor afdrukken wordt weergegeven.

- b. Selecteer op het tabblad Printerinstelling de afdrukkwaliteit en -snelheid, het papierformaat, de afdrukstand, zwartwit- of kleurenafdrukken, afdrukken zonder rand, en het aantal exemplaren.
 - c. Op het tabblad Geavanceerd kunt u een optie voor dubbelzijdig afdrukken opgeven, een speciale indeling selecteren en opgeven of u de functie Afbeelding automatisch verscherpen wilt gebruiken.
 - d. Klik op OK onder aan het venster om terug te keren naar het dialoogvenster Afdrukken nadat u de instellingen in Voorkeursinstellingen voor afdrukken hebt gewijzigd.
 5. Klik op OK of Afdrukken (afhankelijk van het programma of besturingssysteem).
-

Foto's afdrukken

1. Plaats het fotopapier met de afdrukkzijde (glossy) naar beneden in de printer. Zie [Richtlijnen voor het plaatsen van afdruk materiaal in de papiersteun](#) voor meer informatie.
2. Controleer of er een kleureninktcartridge en een foto-inktcartridge (los verkrijgbaar) zijn geïnstalleerd. Zie [Inktcartridges vervangen](#) voor meer informatie.
3. Open het gewenste document en klik op Bestand→ Afdrukken.
4. Klik op Voorkeuren, Eigenschappen, Opties of Setup (afhankelijk van het programma of besturingssysteem) om de afdrukinstellingen aan te passen.

Het dialoogvenster Voorkeursinstellingen voor afdrukken wordt weergegeven.

5. Selecteer op het tabblad Printerinstelling de optie Foto, de dpi-waarden, de papiersoort en het papierformaat.

 **OPMERKING:** u kunt het beste glossy/fotopapier of coated papier gebruiken als u foto's wilt afdrukken.

6. Klik op OK als u de afdrukopties hebt aangepast.
7. Klik op OK of Afdrukken (afhankelijk van het programma of besturingssysteem).
8. Verwijder de afzonderlijke foto's uit de papieruitvoerlande zodra deze uit de printer komen. Hiermee voorkomt u dat de foto's aan elkaar kleven en dat er vlekken op de foto's komen.

 **OPMERKING:** laat de afdrukken lang genoeg drogen (12 tot 24 uur, afhankelijk van de omgevingsomstandigheden) voordat u ze in een niet-klevend fotoalbum of lijstje doet. Op deze manier kunt u langer genieten van uw foto's.

Foto's afdrukken zonder rand

1. Plaats het glossy/fotopapier met de afdrukkzijde naar beneden in de papiersteun. Zie [Richtlijnen voor het plaatsen van afdruk materiaal in de papiersteun](#) voor meer informatie.
2. Controleer of er een kleureninktcartridge en een foto-inktcartridge (apart verkrijgbaar) zijn geïnstalleerd. Zie [Inktcartridges vervangen](#) voor meer informatie.
3. Open het gewenste document en klik op Bestand→ Afdrukken.
4. Klik op Voorkeuren, Eigenschappen, Opties of Setup (afhankelijk van het programma of besturingssysteem) om de afdrukinstellingen aan te passen.

Het dialoogvenster Voorkeursinstellingen voor afdrukken wordt weergegeven.

5. Selecteer op het tabblad Printerinstelling de optie Foto, de dpi-waarden, de papiersoort en het papierformaat. Selecteer daarnaast het selectievakje bij Zonder rand.
6. Klik op OK als u de afdrukopties hebt aangepast.

7. Klik op OK of Afdrukken (afhankelijk van het programma of besturingssysteem).

 **OPMERKING:** in sommige programma's dient u wellicht ook een papierformaat te selecteren voor afdrukken zonder rand.

 **OPMERKING:** u kunt alleen afdrukken zonder rand als u glossy/fotopapier gebruikt. Als u afdrukt op normaal papier ontstaat er aan alle zijden een marge van 2 mm.

Foto's afdrukken vanaf een digitale PictBridge-camera

De printer ondersteunt PictBridge-camera's.

1. Sluit één uiteinde van de USB-kabel aan op de camera.
2. Sluit het andere uiteinde van de kabel aan op de PictBridge-poort aan de voorzijde van de printer.

Raadpleeg de instructies bij uw camera voor informatie over de PictBridge-aansluiting en het gebruik ervan, en over het selecteren van de geschikte USB-instellingen op de camera.



3. Zet de digitale camera aan.

De printer schakelt automatisch over op de modus PictBridge.

4. Raadpleeg de instructies bij de camera als u wilt beginnen met foto's afdrukken.

 **OPMERKING:** doorgaans zijn er op digitale camera's twee USB-modi beschikbaar: de computermodus of de printermodus (of PTP). Voor het afdrukken vanaf een PictBridge-camera dient u de printermodus (of PTP) te selecteren. Raadpleeg de documentatie bij uw camera voor meer informatie.

Foto's afdrukken vanaf een geheugenkaart

De meeste digitale camera's hebben een geheugenkaart voor het opslaan van foto's. De Dell Photo AIO Printer 964 ondersteunt de volgende digitale media:

- CompactFlash Type I en II
- Memory Stick
- Memory Stick PRO
- Memory Stick Duo
- Microdrive
- SmartMedia
- Secure Digital
- MultiMediaCard
- xD-Picture Card

Geheugenkaarten dienen met het label naar boven te worden geplaatst. De kaartlezer heeft vier sleuven waarin deze media kunnen worden geplaatst en een klein lampje dat knippert wanneer de kaart wordt gelezen of wanneer er gegevensoverdracht plaatsvindt.

 **OPMERKING:** verwijder de kaart niet terwijl deze wordt gelezen. De gegevens kunnen anders beschadigd worden.

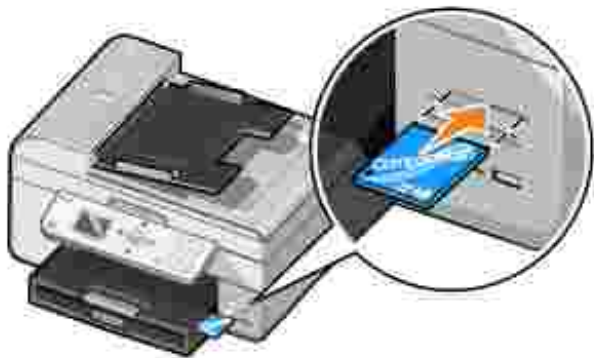

De aansluiting die voor PictBridge wordt gebruikt, kan ook worden gebruikt om toegang te krijgen tot informatie die is opgeslagen op apparaten met USB-flash-station. De volgende apparaten met USB-flash-station kunnen worden gebruikt voor deze AIO Printer:

- DELL - 256 MB High Speed USB 2.0-geheugensleutel, artikelnummer 311-4341
- DELL - 128 MB High Speed USB 2.0-geheugensleutel, artikelnummer 311-4340
- DELL - 64 MB High Speed USB 2.0-geheugensleutel, artikelnummer 311-4339

Als u een geheugenkaart of USB-geheugensleutel plaatst, schakelt de printer automatisch over op de modus Foto.

 **OPMERKING:** plaats niet meer dan één geheugenkaart of USB-sleutel tegelijkertijd.

 **OPMERKING:** de printer ondersteunt de gegevensindeling FAT32. Bestanden die zijn opgeslagen in NTFS moeten worden geconverteerd naar de indeling FAT32.

Foto's weergeven of afdrukken



1. Plaats een geheugenkaart of een USB-sleutel.

De printer schakelt automatisch over op de Modus Foto.

2. Druk op Selecteren  om naar het menu Modus Foto te gaan.
3. Ga in het menu Modus Foto met behulp van de pijlknoppen   naar Foto's zoeken en afdrukken, en druk vervolgens op Selecteren  .
4. Druk op de pijlknoppen links of rechts   om door de foto's op de mediakaart of in de digitale camera te bladeren.
5. Druk op Selecteren  om een foto te selecteren die u wilt afdrukken. Druk op de pijlknoppen   om het aantal exemplaren op te geven.
6. Druk op Start  om af te drukken.

 **OPMERKING:** vanaf de geheugenkaart of USB-sleutel kunnen alleen foto's in JPG-indeling rechtstreeks worden afgedrukt. Voor het afdrukken van foto's in een andere bestandsindeling vanaf de geheugenkaart of de USB-sleutel, moeten de foto's eerst worden overgezet naar uw computer.

Foto's opslaan op de computer





Ga in het menu Modus Foto op het display met behulp van de pijlknoppen   naar Foto's opslaan op de computer en druk vervolgens op Selecteren  . Alle foto's op de geheugenkaart of de USB-sleutel worden overgezet naar uw computer en geopend in Geheugenkaartbeheer.

Een diavoorstelling weergeven

U kunt via een diavoorstelling alle foto's weergeven die zijn opgeslagen op een geheugenkaart of USB-sleutel.

1. Plaats een geheugenkaart of een USB-sleutel.

De printer schakelt automatisch over op de Modus Foto.

2. Druk op Selecteren  om naar het menu Modus Foto te gaan.
3. Ga in het menu Modus Foto met behulp van de pijlknoppen   naar Diavoorstelling weerg. en druk vervolgens op Selecteren .

Het menu Diavoorstelling wordt geopend.

4. Geef de snelheid voor de diavoorstelling op en druk op Selecteren .





Elke foto op de mediakaart of de digitale camera wordt door de printer weergegeven.

Alle foto's afdrukken vanaf een mediakaart of USB-sleutel



Het is ook mogelijk om alle foto's vanaf een mediakaart tegelijkertijd af te drukken.

1. Plaats een geheugenkaart of een USB-sleutel.

De printer schakelt automatisch over op de Modus Foto.

2. Druk op Selecteren  om naar het menu Modus Foto te gaan.
3. Ga in het menu Modus Foto met behulp van de pijlknoppen   naar Alle foto's afdrukken en druk vervolgens op Selecteren .

Het menu Alle foto's afdrukken wordt geopend.

4. Geef het aantal foto's op dat per pagina moet worden afgedrukt, en druk vervolgens op Selecteren .
5. Druk op Start .

 **OPMERKING:** vanaf de geheugenkaart kunnen alleen foto's die zijn opgeslagen in JPG-indeling rechtstreeks worden afgedrukt. Voor het afdrukken van foto's in een andere bestandsindeling vanaf de geheugenkaart, moeten de foto's eerst worden overgezet naar uw computer.

Gesorteerde exemplaren van het document afdrukken

U kunt gesorteerde zwartwit- of kleurenexemplaren afdrukken als de printer is aangesloten op de computer. U drukt als volgt gesorteerde exemplaren af:

1. Zorg dat er papier in de papiersteun is geplaatst.

2. Open het gewenste document en klik op Bestand→ Afdrukken.
3. Klik op Eigenschappen, Opties, Setup of Voorkeuren (afhankelijk van het programma of besturingssysteem).

Het dialoogvenster Voorkeursinstellingen voor afdrukken wordt weergegeven.

4. Geef het aantal exemplaren dat u wilt afdrukken op via het tabblad Printerinstelling.

 **OPMERKING:** u dient meer dan één exemplaar op te geven om ervoor te zorgen dat het selectievakje Sorteren wordt geactiveerd.

5. Schakel het selectievakje Sorteren in.
 6. Klik op OK of Afdrukken.
-

Laatste pagina eerst afdrukken

1. Zorg dat er papier in de papiersteun is geplaatst. Zie [Normaal papier in de papiersteun plaatsen](#) voor meer informatie.
2. Open het gewenste document en klik op Bestand→ Afdrukken.
3. Klik op Eigenschappen, Opties, Setup of Voorkeuren (afhankelijk van het programma of besturingssysteem).

Het dialoogvenster Voorkeursinstellingen voor afdrukken wordt weergegeven.

4. Selecteer Laatste pagina eerst afdrukken op het tabblad Printerinstelling.
 5. Klik op OK.
 6. Klik op OK of Afdrukken (afhankelijk van het programma of besturingssysteem).
-

Meerdere pagina's op één vel papier afdrukken

1. Zorg dat er papier in de papiersteun is geplaatst. Zie [Normaal papier in de papiersteun plaatsen](#) voor meer informatie.
2. Open het gewenste document en klik op Bestand→ Afdrukken.
3. Klik op Eigenschappen, Opties, Setup of Voorkeuren (afhankelijk van het programma of besturingssysteem).

Het dialoogvenster Voorkeursinstellingen voor afdrukken wordt weergegeven.

4. Ga naar het tabblad Geavanceerd en selecteer N per vel in de keuzelijst Indeling.
 5. Selecteer het aantal pagina's dat op één vel papier moet worden afgedrukt.
 6. Klik op OK.
 7. Klik op OK of Afdrukken (afhankelijk van het programma of besturingssysteem).
-

Afbeeldingen afdrukken als een poster van meerdere pagina's

1. Zorg dat er papier in de papiersteun is geplaatst. Zie [Normaal papier in de papiersteun plaatsen](#) voor meer informatie.
2. Open de gewenste afbeelding en klik op Bestand→ Afdrukken.
3. Klik op Eigenschappen, Opties, Setup of Voorkeuren (afhankelijk van het programma of besturingssysteem).

Het dialoogvenster Voorkeursinstellingen voor afdrukken wordt weergegeven.

4. Ga naar het tabblad Geavanceerd en selecteer Poster en het formaat van de poster.
 5. Klik op OK.
 6. Klik op OK of Afdrukken (afhankelijk van het programma of besturingssysteem).
-

Banners afdrukken

1. Plaats een stapel bannerpapier (20 vellen of minder) voor de printer en voer het eerste vel in.



2. Open het gewenste document en klik op Bestand→ Afdrukken.
3. Klik op Eigenschappen, Opties, Setup of Voorkeuren (afhankelijk van het programma of

besturingssysteem).

Het dialoogvenster Voorkeursinstellingen voor afdrukken wordt weergegeven.

4. Ga naar het tabblad Geavanceerd en selecteer Banner in de keuzelijst Indeling.
5. Klik op OK of Afdrukken (afhankelijk van het programma of besturingssysteem).



 **OPMERKING:** als het afdrukken op de printer is gestart, wacht u totdat de voorste rand van de banner uit de printer wordt gevoerd. Vouw het papier vervolgens voorzichtig uit tot op de vloer voor de printer.

Kopiëren



- [Documenten kopiëren met het bedieningspaneel](#)
- [Documenten kopiëren met de computer](#)
- [Foto's kopiëren met het bedieningspaneel](#)
- [Foto's kopiëren met de computer](#)
- [Exemplaren sorteren met het bedieningspaneel](#)
- [Kopieerinstellingen wijzigen](#)

U kunt kopiëren maken met het bedieningspaneel op de printer of met de computer.

Documenten kopiëren met het bedieningspaneel

1. Zet de printer aan.
2. Plaats papier in de papiersteun. Zie [Papier in de printer plaatsen](#) voor meer informatie.
3. Plaats het originele document in de printer. Zie [Originele documenten in de ADI plaatsen](#) of [Originele documenten op de glasplaat plaatsen](#) voor meer informatie.
4. Ga naar het hoofdmenu en blader met de pijlknoppen   naar **Kopiëren**, en druk vervolgens op **Selecteren** .
5. Wijzig zo nodig de kopieerinstellingen. Zie [Menu modus Kopiëren](#) voor meer informatie.
6. Druk op **Start** .

Kopiëren verschijnt op het display.

 **OPMERKING:** als u op **Start**  drukt, zonder een kleurselectie op te geven, wordt het document automatisch in kleur afgedrukt.

Documenten kopiëren met de computer

1. Zet de computer en de printer aan en controleer of ze op elkaar zijn aangesloten.
2. Plaats het papier in de printer. Zie [Papier in de printer plaatsen](#) voor meer informatie.
3. Open de bovenklep.
4. Plaats het document op de glasplaat. Zorg dat de linkerbovenhoek van de voorzijde van het item is uitgelijnd met de pijl op de printer. Zie [Originele documenten op de glasplaat plaatsen](#) of [Originele documenten in de ADI plaatsen](#) voor meer informatie.

5. Sluit de bovenklep.
6. Klik op Start→ Programma's of Alle programma's→ Dell Printers→ Dell Photo AIO Printer 964→ Dell All-In-One Center.

Het Dell All-In-One Center wordt geopend.

7. Selecteer het aantal (1-99) en de kleurinstelling.
8. Klik op Meer kopieerinstellingen weergeven als u de volgende handelingen wilt uitvoeren:
 - o Een kopieerkwaliteit selecteren.
 - o Een papierformaat selecteren.
 - o Het formaat van het originele document selecteren.
 - o Het document lichter of donkerder maken.
 - o Het document vergroten of verkleinen.

Foto's kopiëren met het bedieningspaneel

1. Plaats fotopapier in de printer. Zie [Richtlijnen voor het plaatsen van afdrukmateriaal in de papiersteun](#) voor meer informatie.
2. Open de bovenklep.
3. Plaats de foto op de glasplaat.
4. Sluit de bovenklep.
5. Ga naar het hoofdmenu en blader met de pijlknoppen   naar **Kopiëren**, en druk vervolgens op **Selecteren** .
6. Gebruik de pijlknoppen   om naar **Kwaliteit** te bladeren, en druk vervolgens op **Selecteren** .
7. Gebruik de pijlknoppen   om naar **Foto** te bladeren, en druk vervolgens op **Selecteren** . Zie [Menu's op het bedieningspaneel](#) voor meer informatie.
8. Druk op **Start** .

Foto's kopiëren met de computer

1. Zet de computer en de printer aan en controleer of ze op elkaar zijn aangesloten.
2. Plaats het fotopapier met de afdrukzijde naar boven in de printer. Zie [Richtlijnen voor het plaatsen van](#)

[afdruk materiaal in de papiersteun](#) voor meer informatie.









3. Plaats het document met de afdrukzijde naar beneden op de glasplaat. Zorg dat de linkerbovenhoek van de voorzijde van het item is uitgelijnd met de pijl op de printer. Zie [Originele documenten op de glasplaat plaatsen](#) voor meer informatie.
4. Klik op Start→ Programma's of Alle programma's→ Dell Printers→ Dell Photo AIO Printer 964→ Dell All-In-One Center.

Het Dell All-In-One Center wordt geopend.

5. Klik op Nu weergeven.
 6. Pas de gestippelde lijnen aan zodat deze om het gedeelte van de afbeelding vallen dat u wilt afdrukken.
 7. Selecteer het gewenste aantal exemplaren en de fotokleur in het gedeelte Kopiëren.
 8. Klik op Meer kopieerinstellingen weergeven om de foto aan te passen.
 9. Klik op Nu kopiëren als u de instellingen hebt aangepast.
-

Exemplaren sorteren met het bedieningspaneel

U kunt als volgt gesorteerde exemplaren afdrukken als u de printer gebruikt zonder computer:

1. Plaats papier in de papiersteun. Zie [Normaal papier in de papiersteun plaatsen](#) voor meer informatie.
 2. Plaats het originele document in de printer. Zie [Originele documenten in de ADI plaatsen](#) of [Originele documenten op de glasplaat plaatsen](#) voor meer informatie.
 3. Ga naar het hoofdmenu en blader met de pijlknoppen   naar **Kopiëren**, en druk vervolgens op **Selecteren** .
 4. Gebruik de pijlknoppen   om naar **Sorteren** te bladeren, en druk vervolgens op **Selecteren** .
 5. Selecteer **Ja** en druk op **Selecteren** .
 6. Druk op **Start** .
-

Kopieerinstellingen wijzigen

1. Klik op Start→ Programma's of Alle programma's→ Dell Printers→ Dell Photo AIO Printer 964→ Dell All-In-One Center.

Het Dell All-In-One Center wordt geopend.

2. Selecteer het aantal kopieën en de kleurinstelling.
3. Klik op Meer kopieerinstellingen weergegeven als u de volgende handelingen wilt uitvoeren:
 - o Een kopieerkwaliteit selecteren.
 - o Een papierformaat selecteren.
 - o Het formaat van het originele document selecteren.
 - o Het document lichter of donkerder maken.
 - o Het document vergroten of verkleinen.
4. Klik op de knop Geavanceerd om opties zoals papierformaat en kwaliteit te wijzigen.
5. Gebruik de volgende tabbladen om wijzigingen aan te brengen.

Tabblad:	Handeling:
Afdrukken	<ul style="list-style-type: none">• Het papierformaat en de papiersoort selecteren.• Opties voor afdrukken zonder rand selecteren.• De afdrukkwaliteit selecteren.
Scannen	<ul style="list-style-type: none">• De kleurdiepte en scanresolutie selecteren.• Gescande afbeelding automatisch bijsnijden.
Afbeeldingen verbeteren	<ul style="list-style-type: none">• Vage afbeeldingen verscherpen.• De helderheid van de afbeelding aanpassen.• De kleurcorrectiecurve (gamma) van de afbeelding aanpassen.
Afbeeldingspatronen	<ul style="list-style-type: none">• Conversie van grijstinten naar een zwartwitpuntjespatroon (raster) vloeiend maken.• Afbeeldingspatronen verwijderen bij scans uit tijdschriften of kranten (effenen). Selecteer voor het verwerken Best (kwaliteit) of Best (snelheid).• Achtergrondruis in kleurendocumenten verminderen.





6. Klik op OK en klik op Nu kopiëren als u de kopieerinstellingen hebt gewijzigd.

Scannen

- [Bedieningspaneel gebruiken](#)
- [Printersoftware gebruiken](#)
- [Foto's scannen](#)
- [Scannen naar de computer via een netwerk](#)
- [Meerdere pagina's of afbeeldingen scannen](#)
- [Gescande tekst bewerken met OCR \(Optical Character Recognition\)](#)
- [Gescande afbeeldingen bewerken](#)
- [Een afbeelding op de computer opslaan](#)
- [Gescande afbeeldingen of documenten per e-mail verzenden](#)
- [Afbeeldingen of documenten vergroten of verkleinen](#)

U kunt scannen met het bedieningspaneel van de printer of met de printersoftware.

Bedieningspaneel gebruiken

1. Zet de computer en de printer aan en controleer of ze op elkaar zijn aangesloten.
 2. Plaats het originele document in de printer. Zie [Originele documenten in de ADI plaatsen](#) of [Originele documenten op de glasplaat plaatsen](#) voor meer informatie.
 3. Ga naar het hoofdmenu, blader met behulp van de pijlknoppen   naar Scannen, en druk vervolgens op Selecteren .
 4. Wijzig zo nodig de scaninstellingen en druk op Selecteren .
-

Printersoftware gebruiken

1. Zet de computer en de printer aan en controleer of ze op elkaar zijn aangesloten.
2. Plaats het originele document in de printer. Zie [Originele documenten in de ADI plaatsen](#) of [Originele documenten op de glasplaat plaatsen](#) voor meer informatie.
3. Klik op Start→ Programma's of Alle programma's→ Dell Printers→ Dell Photo AIO Printer 964→ Dell All-In-One Center.

Het Dell All-In-One Center wordt geopend.

4. Klik op Nu weergeven om de gescande afbeelding te bekijken.



 **OPMERKING:** als het formaat van de scan (rechtsonder in het voorbeeldvenster) rood wordt weergegeven, zijn er onvoldoende systeembronnen beschikbaar om de scan uit te voeren met de resolutie of het formaat dat u hebt geselecteerd. Verlaag de resolutie of verklein het formaat van het scangebied om dit probleem op te lossen.

5. Pas de gestippelde lijnen aan zodat deze om het gedeelte van de afbeelding vallen dat u wilt scannen.
6. Selecteer de scanbestemming in de keuzelijst Gescande afbeelding verzenden naar.
7. Klik op Meer scaninstellingen weergegeven om de scan verder aan te passen.
8. Klik op Nu scannen als u de afbeelding hebt aangepast.

Foto's scannen

1. Zet de computer en de printer aan en controleer of ze op elkaar zijn aangesloten.
2. Plaats het originele document in de printer. Zie [Originele documenten op de glasplaat plaatsen](#) voor meer informatie.
3. Klik op Start→ Programma's of Alle programma's→ Dell Printers→ Dell Photo AIO Printer 964→ Dell All-In-One Center.

Het Dell All-In-One Center wordt geopend.

 **OPMERKING:** u kunt het Dell All-In-One Center ook openen vanaf het bedieningspaneel van de printer. Als de printer is ingesteld op Scannen, drukt u op de knop Start . Het Dell All-In-One Center wordt geopend op de computer.

4. Klik op Nu weergegeven om de gescande afbeelding te bekijken.

 **OPMERKING:** als het formaat van de scan (rechtsonder in het voorbeeldvenster) rood wordt weergegeven, zijn er onvoldoende systeembronnen beschikbaar om de scan uit te voeren met de resolutie of het formaat dat u hebt geselecteerd. Verlaag de resolutie of verklein het formaat van het scangebied om dit probleem op te lossen.

5. Pas de gestippelde lijnen aan zodat deze om het gedeelte van de foto vallen dat u wilt scannen.
6. Selecteer de fototoepassing die u wilt gebruiken in de keuzelijst Gescande afbeelding verzenden naar.

 **OPMERKING:** selecteer Verder zoeken als het programma dat u wilt gebruiken niet in de lijst wordt weergegeven. Klik op Toevoegen in het volgende venster om het programma te selecteren en aan de lijst toe te voegen.

7. Klik op Meer scaninstellingen weergegeven om de scan verder aan te passen.



8. Wijzig de gewenste instellingen.
9. Klik op Nu scannen als u de afbeelding hebt aangepast.

Nadat het document is verzonden, wordt het geopend in het programma dat u hebt geselecteerd.

Scannen naar de computer via een netwerk

1. Controleer of de computer is aangesloten op het netwerk.

 **OPMERKING:** u kunt Dell-printers alleen op een netwerk aansluiten met behulp van een Dell-netwerkadapter (apart verkrijgbaar).

2. Zorg dat de computer en de printer zijn ingeschakeld.
3. Plaats het originele document in de printer. Zie [Originele documenten in de ADI plaatsen](#) of [Originele documenten op de glasplaat plaatsen](#) voor meer informatie.
4. Ga naar het hoofdmenu, blader met behulp van de pijlknoppen   naar Scannen, en druk vervolgens op Selecteren .

De printer stelt automatisch vast of deze is aangesloten op een netwerk. Als de printer is aangesloten op een netwerk, wordt het venster voor host-selectie weergegeven. Als de printer niet is aangesloten op een netwerk, wordt het menu Modus Scannen weergegeven.

5. In het venster voor host-selectie, kiest u de computer waarnaar u het document wilt verzenden, en vervolgens drukt u op Selecteren .
6. Geef de viercijferige pincode voor de hostcomputer op.

 **OPMERKING:** de pincode staat in de rechterbovenhoek van het hoofdvenster van de All-In-One. Zie [Dell All-In-One Center gebruiken](#) voor meer informatie. De pincode is geen standaardvereiste, er wordt alleen om gevraagd als de pincode is ingesteld.

7. Druk op Selecteren .

Het menu Modus Scannen wordt geopend. Zie het menu [Scanopties](#) voor meer informatie.



Meerdere pagina's of afbeeldingen scannen

 **OPMERKING:** sommige programma's ondersteunen het scannen van meerdere pagina's niet.

U kunt als volgt meerdere afbeeldingen tegelijk scannen om tijd te besparen:

1. Plaats het eerste vel op de glasplaat. Zie [Originele documenten op de glasplaat plaatsen](#) voor meer informatie.
2. Klik op Start→ Programma's of Alle programma's→ Dell Printers→ Dell Photo AIO Printer 964→ Dell All-In-One Center.

Het Dell All-In-One Center wordt geopend.

 **OPMERKING:** u kunt het Dell All-In-One Center ook openen vanaf het bedieningspaneel van de printer. Als de printer is ingesteld op **scannen**, drukt u op de knop Start . Het Dell All-In-One Center wordt geopend op de computer.

3. Selecteer het programma dat u wilt gebruiken in de keuzelijst Gescande afbeelding verzenden naar .
4. Klik in het gedeelte Scannen op Meer scaninstellingen weergeven.
5. Klik op de knop Geavanceerd.
6. Klik op Geavanceerde scaninstellingen weergeven om de geavanceerde opties te wijzigen.

Het dialoogvenster Geavanceerde scaninstellingen wordt geopend.

7. Schakel het selectievakje Meerdere items scannen vóór uitvoeren in op het tabblad Scannen.
8. Klik op OK.
9. Klik op Nu scannen als u de instellingen hebt aangepast.

Als u de eerste pagina hebt gescand, wordt u gevraagd naar de volgende pagina.

10. Plaats het volgende vel op de glasplaat en klik op Ja. Herhaal deze handeling tot u alle pagina's hebt gescand.
11. Klik op Nee als u klaar bent. De gescande pagina's worden geopend in het geselecteerde programma.

Gescande tekst bewerken met OCR (Optical Character Recognition)



OCR (Optical Character Recognition) is software waarmee gescande afbeeldingen kunnen worden omgezet in tekst die kan worden bewerkt in een tekstverwerkingsprogramma.

 **OPMERKING:** controleer of de OCR-software op de computer is geïnstalleerd. Bij de printer wordt een exemplaar van de OCR-software meegeleverd. Installeer deze software samen met de printerstuurprogramma's.

1. Plaats het originele document in de printer. Zie [Originele documenten in de ADI plaatsen](#) of [Originele documenten op de glasplaat plaatsen](#) voor meer informatie.

2. Klik op Start→ Programma's of Alle programma's→ Dell Printers→ Dell Photo AIO Printer 964→ Dell All-In-One Center.

Het Dell All-In-One Center wordt geopend.

 **OPMERKING:** u kunt het Dell All-In-One Center ook openen vanaf het bedieningspaneel van de printer. Als de printer is ingesteld op Scannen, drukt u op de knop Start . Het Dell All-In-One Center wordt geopend op de computer.

3. Selecteer een tekstverwerkingsprogramma of teksteditor in de keuzelijst Gescande afbeeldingen verzenden naar .
4. In het keuzemenu Waarvoor wordt de scan gebruikt? dient u Tekst bewerken (OCR & 300 dpi) te selecteren.
5. Klik op Nu scannen.

De gescande tekst wordt weergegeven.



6. Bewerk het document.
7. Sla het document op.

Gescande afbeeldingen bewerken

In de meeste grafische programma's kunt u de afbeelding bewerken.

1. Klik op Start→ Programma's of Alle programma's→ Dell Printers→ Dell Photo AIO Printer 964→ Dell All-In-One Center.

Het Dell All-In-One Center wordt geopend.

 **OPMERKING:** u kunt het Dell All-In-One Center ook openen vanaf het bedieningspaneel van de printer. Als de printer is ingesteld op Scannen, drukt u op de knop Start . Het Dell All-In-One Center wordt geopend op de computer.

2. Selecteer de scanbestemming in de keuzelijst Gescande afbeelding verzenden naar.
3. Klik op Nu scannen.

Nadat de afbeelding is gescand, wordt deze geopend in het programma dat u hebt geselecteerd.

4. Bewerk de afbeelding met de hulpmiddelen die beschikbaar zijn in het programma dat u gebruikt.

De volgende opties zijn meestal beschikbaar:



- o Rode ogen verwijderen
- o Afbeeldingen bijsnijden
- o Tekst toevoegen aan de afbeelding
- o Helderheid en contrast van de afbeelding aanpassen

Raadpleeg de documentatie bij het grafische programma voor meer informatie.

Een afbeelding op de computer opslaan

1. Klik op Start→ Programma's of Alle programma's→ Dell Printers→ Dell Photo AIO Printer 964→ Dell All-In-One Center.

Het Dell All-In-One Center wordt geopend.

 **OPMERKING:** u kunt het Dell All-In-One Center ook openen vanaf het bedieningspaneel van de printer. Als de printer is ingesteld op **scannen**, drukt u op de knop Start . Het Dell All-In-One Center wordt geopend op de computer.



2. Klik op Afbeelding opslaan op de computer in het gedeelte Speciale functies.
 3. Volg de instructies op het scherm om een afbeelding op de computer op te slaan.
-

Gescande afbeeldingen of documenten per e-mail verzenden

U kunt als volgt gescande foto's of documenten per e-mail verzenden:

1. Plaats het originele document in de printer. Zie [Originele documenten in de ADI plaatsen](#) of [Originele documenten op de glasplaat plaatsen](#) voor meer informatie.
2. Klik op Start→ Programma's of Alle programma's→ Dell Printers→ Dell Photo AIO Printer 964→ Dell All-In-One Center.

Het Dell All-In-One Center wordt geopend.

 **OPMERKING:** u kunt het Dell All-In-One Center ook openen vanaf het bedieningspaneel van de printer. Als de printer is ingesteld op **scannen**, drukt u op de knop Start . Het Dell All-In-One Center wordt geopend op de computer.

3. Klik op Nu weergeven.

 **OPMERKING:** als het formaat van de scan (rechtsonder in het voorbeeldvenster) rood wordt weergegeven, zijn er onvoldoende systeembronnen beschikbaar om de scan uit te voeren met de resolutie of het formaat dat u hebt geselecteerd. Verlaag de resolutie of verklein het formaat van het scangebied om dit probleem op te lossen.

4. Klik op Afbeelding of document e-mailen in het gedeelte Speciale functies.
5. In het menu Wat wordt er gescand? dient u de gewenste optie te kiezen.
6. Volg de aanwijzingen op het scherm om de foto of het document voor te bereiden voor e-mailen.
7. Klik op Nu toevoegen.
8. Schrijf een bericht bij de bijgevoegde foto en verzend de foto.

 **OPMERKING:** raadpleeg de Help van de e-mailtoepassing voor meer informatie hierover.



Afbeeldingen of documenten vergroten of verkleinen

Als u de printer gebruikt *met* een computer, kunt u met het Dell All-In-One Center documenten tussen 25 en 400 procent verkleinen of vergroten.

Als u de printer gebruikt *zonder* een computer, kunt u een percentage opgeven waarmee u het document wilt verkleinen/vergroten of de optie Passend op pagina op het bedieningspaneel gebruiken.

1. Plaats papier in de papiersteun. Zie [Normaal papier in de papiersteun plaatsen](#) voor meer informatie.
2. Plaats het originele document in de printer. Zie [Originele documenten op de glasplaat plaatsen](#) of [Originele documenten in de ADI plaatsen](#) voor meer informatie.
3. Klik op Start → Programma's of Alle programma's → Dell Printers → Dell Photo AIO Printer 964 → Dell All-In-One Center.

Het Dell All-In-One Center wordt geopend.

 **OPMERKING:** u kunt het Dell All-In-One Center ook openen vanaf het bedieningspaneel van de printer. Als de printer is ingesteld op Scannen, drukt u op de knop Start . Het Dell All-In-One Center wordt geopend op de computer.

4. Klik op Nu weergeven.

 **OPMERKING:** als het formaat van de scan (rechtsonder in het voorbeeldvenster) rood wordt weergegeven, zijn er onvoldoende systeembronnen beschikbaar om de scan uit te voeren met de resolutie of het formaat dat u hebt geselecteerd. Verlaag de resolutie of verklein het formaat van het scangebied om dit probleem op te lossen.

5. Selecteer Afbeelding vergroten of verkleinen in het gedeelte Speciale functies.
6. Volg de aanwijzingen op het scherm om het formaat van de nieuwe afbeelding te selecteren.
7. Klik op Nu afdrucken als u de afbeelding hebt aangepast.

Faxen

- [Apparatuur aansluiten op de printer](#)
- [Faxen met het bedieningspaneel van de printer](#)
- [Faxen verzenden vanaf de computer](#)
- [Snelkiezen](#)
- [Handmatig een faxnummer kiezen tijdens het telefoneren \(Kiezen met hoorn op haak\)](#)
- [Een uitgestelde fax verzenden](#)
- [Faxen blokkeren](#)
- [Code overnemen wijzigen](#)
- [Fax automatisch converteren gebruiken](#)

U hoeft de printer niet aan te sluiten op een computer om faxen te verzenden. Gebruik het bedieningspaneel van de printer voor standaardfaxtaken. Zie [Faxen met het bedieningspaneel van de printer](#).

 **OPMERKING:** zie [Faxen verzenden vanaf de computer](#) voor aanwijzingen voor het verzenden van faxen met computersoftware.

Apparatuur aansluiten op de printer

Apparatuur	Voordelen	Meer informatie
<ul style="list-style-type: none">• Printer• Telefoonsnoer (meegeleverd)	Kopieën maken en faxen verzenden en ontvangen zonder de computer.	Rechtstreeks aansluiten op een telefoonaansluiting in de muur
<ul style="list-style-type: none">• Printer• Telefoon (apart verkrijgbaar)• Twee telefoonsnoeren (één meegeleverd)	<ul style="list-style-type: none">• De faxlijn gebruiken als normale telefoonlijn.• De printer vlak bij de telefoon installeren.• Kopieën maken en faxen verzenden en ontvangen zonder de computer.	Aansluiten op een telefoon
<ul style="list-style-type: none">• Printer• Telefoon (apart verkrijgbaar)• Antwoordapparaat (apart verkrijgbaar)• Drie telefoonsnoeren (één meegeleverd)	Binnenkomende gesproken berichten en faxen ontvangen.	Aansluiten op een antwoordapparaat
<ul style="list-style-type: none">• Printer• Telefoon (apart verkrijgbaar)• Computermodem (apart verkrijgbaar)• Drie telefoonsnoeren	Meer aansluitingen voor telefoonverbindingen.	Aansluiten op een computermodem

- (één meegeleverd)
- USB-kabel (apart verkrijgbaar)

 **OPMERKING:** het (meegeleverde) telefoonsnoer moet worden verbonden met de juiste aansluiting.

Rechtstreeks aansluiten op een telefoonaansluiting in de muur

Sluit een telefoonsnoer aan op de faxaansluiting (**FAX** - links) van de printer en de telefoonaansluiting in de muur.

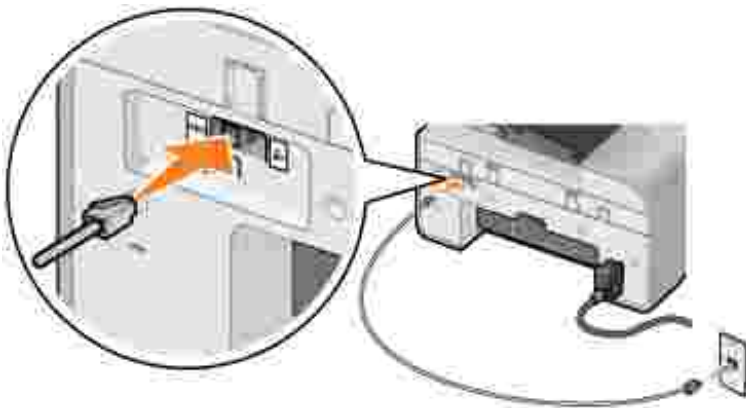

1. Sluit één uiteinde van het telefoonsnoer aan op de faxaansluiting (**FAX** - links) van de printer.
2. Sluit het andere uiteinde aan op een werkende telefoonaansluiting in de muur.

Aansluiten op een telefoon

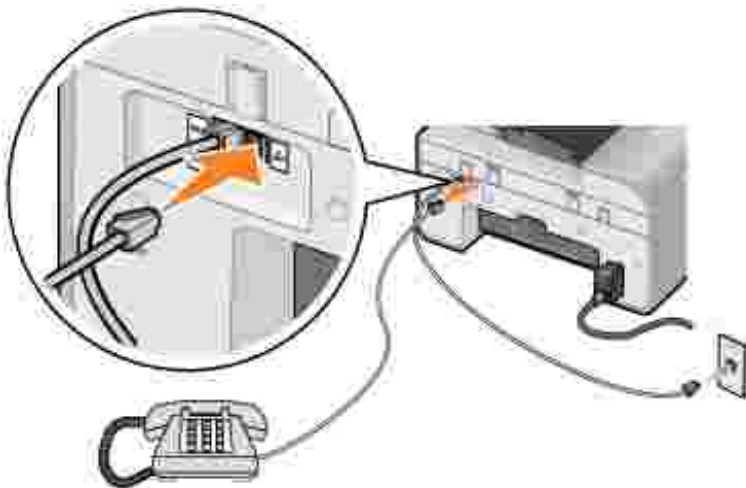

Sluit een telefoon aan op uw printer om de faxlijn te gebruiken als een gewone telefoonlijn.

1. Sluit een telefoonsnoer aan op de faxaansluiting (FAX - links) van de printer en de telefoonaansluiting in de muur.
2. Verwijder de afdekplug uit de telefoonaansluiting (🔌 - rechts) achterop de printer.
3. Sluit een telefoonsnoer aan op de telefoon en de telefoonaansluiting (🔌 - rechts) van de printer.

OPMERKING: als de telefooncommunicatie in uw land serieel verloopt (zoals in Duitsland, Zweden, Denemarken, Oostenrijk, België, Italië, Frankrijk en Zwitserland), dient u de blauwe afdekplug uit de rechteraansluiting te halen (🔌) en de bijgeleverde gele terminatorplug aan te sluiten voor een juiste werking van de fax. In deze landen is het niet mogelijk om deze poort te gebruiken voor extra apparaten.

Aansluiten op een antwoordapparaat

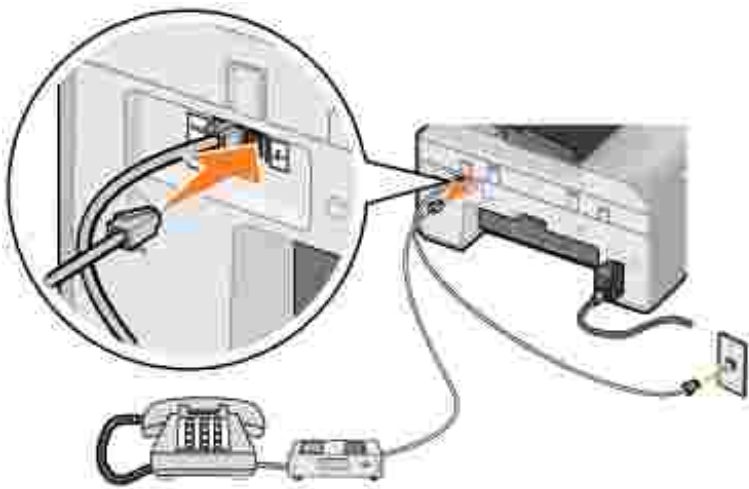

1. Sluit een telefoonsnoer aan op de faxaansluiting (FAX - links) van de printer en de telefoonaansluiting in de muur.
2. Verwijder de afdekplug uit de telefoonaansluiting (🔌 - rechts) achterop de printer.
3. Sluit een telefoonsnoer aan tussen de telefoon en het antwoordapparaat.
4. Sluit een telefoonsnoer aan op het antwoordapparaat en de telefoonaansluiting (🔌 - rechts) van de printer.

OPMERKING: als de telefooncommunicatie in uw land serieel verloopt (zoals in Duitsland, Zweden, Denemarken, Oostenrijk, België, Italië, Frankrijk en Zwitserland), dient u de blauwe afdekplug uit de rechteraansluiting te halen (🔌) en de bijgeleverde gele terminatorplug aan te sluiten voor een juiste werking van de fax. In deze landen is het niet mogelijk om deze poort te gebruiken voor extra apparaten.

Aansluiten op een computermodem

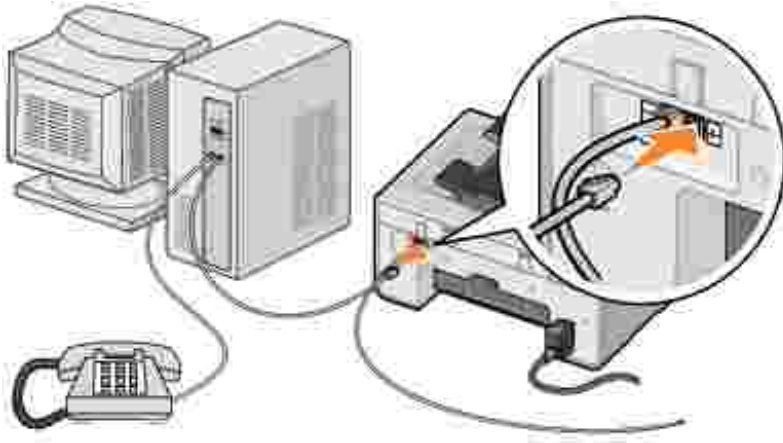

1. Sluit een telefoonsnoer aan op de faxaansluiting (FAX - links) van de printer en de telefoonaansluiting in de muur.
2. Verwijder de afdekplug uit de telefoonaansluiting () - rechts) achterop de printer.
3. Sluit een telefoonsnoer aan tussen de telefoon en de computermodem.
4. Sluit een telefoonsnoer aan op de computermodem en de telefoonaansluiting () - rechts) van de printer.

OPMERKING: als de telefooncommunicatie in uw land serieel verloopt (zoals in Duitsland, Zweden, Denemarken, Oostenrijk, België, Italië, Frankrijk en Zwitserland), dient u de blauwe afdekplug uit de rechteraansluiting te halen () en de bijgeleverde gele terminatorplug aan te sluiten voor een juiste werking van de fax. In deze landen is het niet mogelijk om deze poort te gebruiken voor extra apparaten.

Als u een Digital Subscriber Line (DSL) hebt

DSL zorgt voor digitale gegevensoverdracht naar een computer via een telefoonlijn. De Dell Photo AIO Printer 964 is ontworpen om met analoge gegevens te werken. Als u faxt via een telefoonlijn die is aangesloten op een DSL-modem, moet u een DSL-filter installeren om storingen van het signaal voor de analoge fax te voorkomen.

1. Sluit het DSL-filter aan op een actieve telefoonlijn.
2. Sluit de printer rechtstreeks aan op de uitgang van het DSL-filter.

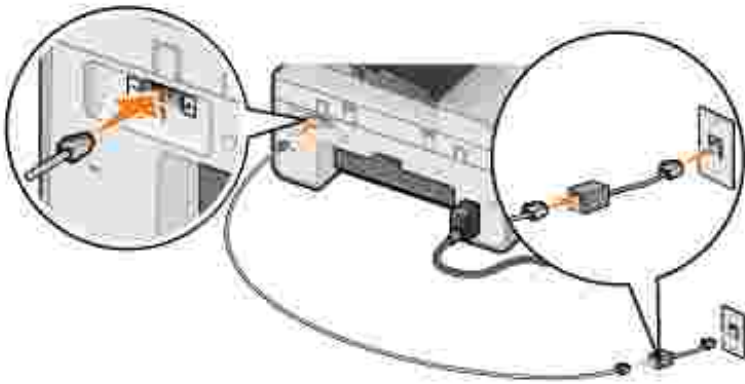

OPMERKING: plaats geen splitters tussen het DSL-filter en de printer. Neem contact op met de DSL-aanbieder voor meer informatie.

OPMERKING: ISDN- (Integrated Services Digital Network) en kabelmodems zijn *geen* faxmodems en worden *niet* ondersteund voor faxen.



Faxen met het bedieningspaneel van de printer

Faxen verzenden

1. Controleer of de printer is ingeschakeld en of er een actieve telefoonlijn is aangesloten op de faxaansluiting (**FAX** - links) van de printer.
2. Plaats het document op de glasplaat of in de ADI. Zie [Originele documenten op de glasplaat plaatsen](#) of [Originele documenten in de ADI plaatsen](#) voor meer informatie.
3. Ga naar het hoofdmenu, blader met de pijlknoppen   naar **Faxen** en druk vervolgens op **Selecteren**  .
4. Gebruik het toetsenblok voor het invoeren van het faxnummer.

Het nummer wordt weergegeven in het faxnummervenster.

5. Druk op **Start**  .

Het document wordt gescand en verzonden naar het nummer dat u hebt ingevoerd. Als het document is verzonden, geeft de printer een pieptoon om aan te geven dat het faxen is voltooid.

Een groepsfax verzenden

Met een groepsfax kunt tegelijkertijd één en dezelfde fax naar meerdere faxnummers sturen. U kunt maximaal 30 verschillende nummers invoeren.



1. Controleer of de printer is ingeschakeld en of er een actieve telefoonlijn is aangesloten op de faxaansluiting (**FAX** - links) van de printer.
2. Plaats het document op de glasplaat of in de ADI. Zie [Originele documenten op de glasplaat plaatsen](#) of [Originele documenten in de ADI plaatsen](#) voor meer informatie.
3. Ga naar het hoofdmenu, blader met de pijlknoppen   naar **Faxen** en druk vervolgens op

Selecteren  .

4. Gebruik het toetsenblok voor het invoeren van het faxnummer.

Het nummer wordt weergegeven in het faxnummervenster.

5. Gebruik de pijlknop omlaag  om naar het volgende faxnummerveld te gaan.
6. Gebruik het toetsenblok voor het invoeren van het faxnummer.
7. Herhaal dit proces totdat u alle nummers hebt ingevoerd waar u de fax naartoe wilt sturen.







 **OPMERKING:** u kunt ook de opties Telefoonboek en Gesch. opnw kzn gebruiken om telefoonnummers te selecteren. Elk nummer dat u selecteert of invoert, wordt toegevoegd aan de faxlijst totdat u drukt op Start  .

8. Druk op Start  .





Nadat u het faxen hebt gestart, vindt het volgende plaats: de printer kiest het eerste nummer, brengt een verbinding tot stand, verzendt de fax, verbreekt de verbinding en gaat naar het volgende nummer in de lijst. Deze procedure gaat door totdat de lijst is afgewerkt. Als de printer geen verbinding kan maken met een faxnummer, gaat de printer naar het volgende nummer in de lijst. Het nummer waarmee geen verbinding werd gekregen, wordt naar het einde van de lijst verplaatst. De printer probeert opnieuw verbinding te maken met dit nummer nadat de andere nummers zijn afgewerkt.

 **OPMERKING:** faxnummers waarmee de printer geen verbinding kon maken, worden opnieuw gekozen op basis van de instellingen in het menu Bellen en verzenden voor opnieuw kiezen. Zie het [menu Bellen en verzenden](#) voor meer informatie.



Faxen automatisch ontvangen

1. Controleer of de printer is ingeschakeld en of er een actieve telefoonlijn is aangesloten op de faxaansluiting (**FAX** - links) van de printer.
2. Zorg dat Autom. beantw. is ingeschakeld of wordt ingeschakeld op het geplande tijdstip.
 - a. Gebruik in het hoofdvenster in de modus Faxen de pijlknoppen   om naar Auto. beantw. te bladeren.
 - b. Gebruik de pijlknoppen   om Ja of Gepland te kiezen en druk op Selecteren  .
 - c. Als u Gepland hebt geselecteerd, wordt het scherm Schema autom. beantw. weergegeven. Met het toetsenblok kunt u zowel het tijdstip van inschakeling als het tijdstip van uitschakeling voor automatisch beantwoorden opgeven.
 - d. Druk op Selecteren  .
3. Stel het aantal belsignalen in die de printer moet laten horen voordat de binnenkomende fax wordt



beantwoord.

- a. Selecteer in het hoofdmenu de optie **Faxen** als modus en druk op **Selecteren** .
- b. Gebruik de pijlknoppen   om naar **Faxinstellingen** te bladeren en druk vervolgens op **Selecteren** .

Het menu **Faxinstellingen** wordt geopend.





- c. Gebruik de pijlknoppen   om naar **Bellen en antwoorden** te bladeren en druk vervolgens op **Selecteren** .

Het menu **Bellen en antwoorden** wordt geopend.

- d. Gebruik de pijlknoppen   om naar **Opnemen na** te bladeren en selecteer het aantal belsegnalen dat u wilt horen voordat het faxapparaat de oproep aanneemt.
- e. Druk op **Selecteren** .

De fax wordt automatisch ontvangen als het ingestelde aantal belsegnalen is bereikt.

Faxen handmatig ontvangen

1. Controleer of de printer is ingeschakeld en of er een actieve telefoonlijn is aangesloten op de faxaansluiting (**FAX** - links) van de printer.
2. Controleer of de functie **Auto. beantw.** is uitgeschakeld.
 - a. Gebruik in het hoofdvenster in de modus **Faxen** de pijlknoppen   om naar **Auto. beantw.** te bladeren.
 - b. Gebruik de pijlknoppen   om **Nee** of **Gepland** te kiezen en druk op **Selecteren** .
 - c. Als u **Gepland** hebt geselecteerd, wordt het scherm **Schema autom. beantw.** weergegeven. Met het toetsenblok kunt u zowel het tijdstip van inschakeling als het tijdstip van uitschakeling voor automatisch beantwoorden opgeven.
 - d. Druk op **Selecteren** .
3. Als het belsegnaal van de printer wordt klinkt, pakt u de hoorn op en controleert u of er een faxsignaal hoorbaar is.
4. Druk op **3355# (DELL#)** op het bedieningspaneel van de printer.



OPMERKING: DELL# is de standaard antwoordcode. U kunt deze code echter wijzigen in een willekeurige, viercijferige code. Zie [Code overnemen wijzigen](#) voor meer informatie over het wijzigen van deze code.

Faxen ontvangen als een antwoordapparaat is aangesloten op de printer

Controleer of uw printer en de functie voor Autom. beantw. zijn ingeschakeld. , Het antwoordapparaat moet de oproep aannemen.

- Als er wordt vastgesteld dat er sprake is van een fax, wordt deze door de printer ontvangen en wordt de verbinding verbroken.
- Als er *geen* sprake is van een fax, wordt de oproep aangenomen door het antwoordapparaat.

Faxen verzenden vanaf de computer

Computerbestanden als fax verzenden via de printermodem of de computermodem. Elk bestand dat kan worden afgedrukt, kan als fax worden verzonden.

Verbindingskabels



- Sluit de printer aan op de computer met een USB-kabel (apart verkrijgbaar) om documenten te scannen en deze als fax te verzenden.
- *Als u wilt faxen via de printermodem*, moet u een actieve telefoonlijn aansluiten op de faxaansluiting ( - links) van de printer.

Als u wilt faxen via de computermodem, moet u een actieve telefoonlijn aansluiten op de LINE-aansluiting ( - rechts) van de faxmodem van de computer.

Als u een Digital Subscriber Line (DSL) hebt

DSL zorgt voor digitale gegevensoverdracht naar een computer via een telefoonlijn. De Dell Photo AIO Printer 964 is ontworpen om met analoge gegevens te werken. Als u faxt via een telefoonlijn die is aangesloten op een DSL-modem, moet u een DSL-filter installeren om storingen van het signaal voor de analoge fax te voorkomen.

1. Sluit het DSL-filter aan op een actieve telefoonlijn.
2. Sluit de printer rechtstreeks aan op de uitgang van het DSL-filter.

-  **OPMERKING:** plaats geen splitters tussen het DSL-filter en de printer. Neem contact op met de DSL-aanbieder voor meer informatie.
-  **OPMERKING:** ISDN- (Integrated Services Digital Network) en kabelmodems zijn *geen* faxmodems en worden *niet* ondersteund voor faxen.

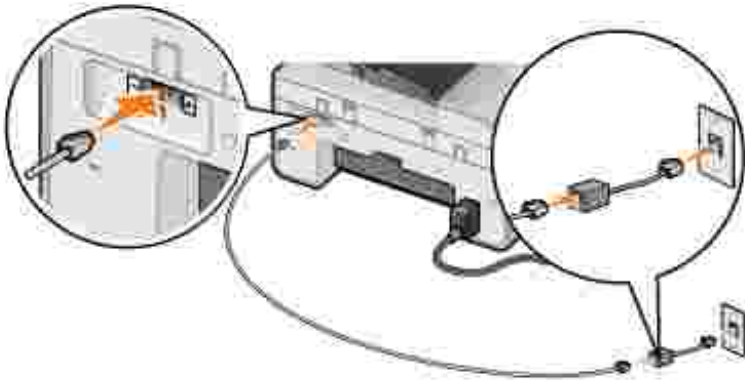

Faxen met de printermodem

Faxen verzenden met het Dell All-In-One Center

1. Controleer of de printer is ingeschakeld en of de printer is aangesloten op de computer met een USB-kabel.
2. Plaats het document op de glasplaat of in de ADI. Zie [Originele documenten op de glasplaat plaatsen](#) of [Originele documenten in de ADI plaatsen](#) voor meer informatie.
3. Klik op Start→ Programma's of Alle Programma's→ Dell Printers→ Dell Photo AIO Printer 964→ Dell All-In-One Center.
4. Plaats het document dat u wilt faxen met de *afdrukzijde naar beneden* onder de klep van de printer.
5. Selecteer Faxen in de keuzelijst Scannen.
6. Klik op Nu scannen.
7. Volg de aanwijzingen op het scherm om de fax te verzenden.

Fax verzenden met de faxfuncties van de Dell-printer

Met de faxfuncties van de Dell-printer bent u zeer flexibel wat faxen betreft. U kunt namelijk elk document dat u kunt afdrukken, faxen.

1. Open het document dat u wilt faxen.
2. Klik op Bestand→ Afdrukken.
3. Klik op het pictogram voor faxfuncties van de Dell printer.

Dit document wordt als fax verzonden via de printermodem.

Faxen ontvangen

De modem van de Dell Photo AIO Printer 964 kan alleen documenten op papier ontvangen. Zie [Faxen met het bedieningspaneel van de printer](#) voor meer informatie over het ontvangen van een fax.

Als u ontvangen faxen in elektronische vorm wilt opslaan, moet u het ontvangen document scannen en als bestand opslaan (zie [Faxen verzenden met het Dell All-In-One Center](#)) of de desbetreffende faxen ontvangen met de computermodem (zie [Faxen met de computermodem](#)).

Hulpprogramma Printer instellen openen

Open het hulpprogramma Printer instellen als u de printermodem wilt configureren voor bepaalde faxtaken.

1. Klik op Start → Programma's of Alle Programma's → Dell Printers → Dell Photo AIO Printer 964 → Dell All-In-One Center.
2. Klik op het tabblad Onderhoud/problemen oplossen en geef vervolgens het hulpprogramma Printer instellen weer in het Dell All-In-One Center.

Tabbladen van Printer instellen

Tabblad:	U kunt de volgende handelingen uitvoeren:
Verzenden	<ul style="list-style-type: none">• Naam en faxnummer opgeven.• Een maximumverzendsnelheid en optimale afdrukkwaliteit selecteren voor uitgaande faxen.• Instellen of het hele document wordt gescand voordat het nummer wordt gekozen.• Instellen of foutcorrectie moet worden gebruikt.• Instellen wanneer een rapport over faxgebruik moet worden afgedrukt.• Instellen wanneer een activiteitenrapport voor faxen moet worden afgedrukt.
Ontvangen	<ul style="list-style-type: none">• Instellen of een voettekst (datum, tijd en paginanummer) moet worden afgedrukt op elke pagina.• Een binnenkomende fax automatisch aanpassen aan het papierformaat of de fax op twee vellen afdrucken.• Instellen of een fax moet worden doorgestuurd of eerst moet worden afgedrukt voor de fax wordt doorgestuurd.• Geblokkeerde faxen beheren.
Verbinding/keuze	<ul style="list-style-type: none">• Instellen hoe vaak een nummer opnieuw moet worden gekozen als de fax niet kan worden verzonden tijdens de eerste poging, en de wachttijd tussen die pogingen instellen.• De soort telefoonlijn selecteren (Puls, Toetstoon, Achter PBX).• Een voorvoegsel invoeren.• Instellen hoe binnenkomende oproepen moeten worden beantwoord (handmatig, als faxtonen worden vastgesteld of na een bepaald aantal belsignalen).• Een speciaal belsignaal selecteren als u voor de telefoonlijn een abonnement op

	speciale belsignalen hebt.
Snelkiezen	De snelkeuzelijst of groepskeuzelijst maken, wijzigen of uitbreiden.

Faxen met de computermodem

Gebruik Faxconsole (alleen Windows XP) of Beheer van Fax-service (alleen Windows 2000) om faxen te verzenden en te ontvangen als er een actieve telefoonlijn is aangesloten op de LINE-aansluiting () van de computermodem:

- Gebruik Faxconsole of Beheer van Fax-service om bestanden als faxen af te drukken of te ontvangen.
- Gebruik het Dell All-In-One Center om eerst een document naar een bestand te scannen en gebruik vervolgens Faxconsole of Beheer van Fax-service om het bestand naar fax af te drukken.

Faxconsole installeren (alleen Windows XP)

1. Klik op Start→ Configuratiescherm.
2. Klik op Software.
3. Klik op Windows-onderdelen toevoegen of verwijderen.
4. Klik op Fax Services om deze optie te selecteren.
5. Klik op Volgende.

Als dit wordt gevraagd, plaats u de cd met *Microsoft Windows XP* in het cd-romstation en klikt u op OK. Sluit het venster Welkom bij Microsoft Windows XP als het wordt geopend.

6. Klik op Voltooien.
7. Sluit het venster Software.

Faxconsole configureren (alleen Windows XP)

1. Klik op Start→ Programma's of Alle Programma's→ Bureau-accessoires→ Communicatie→ Fax→ Faxconsole.

De wizard Faxconfiguratie verschijnt.

2. Klik op Volgende.
3. Geef de juiste gegevens op en klik op Volgende.
4. Selecteer een data-/faxmodem in de keuzelijst onder Selecteer het gewenste faxapparaat.
5. Schakel het selectievakje Ontvangen inschakelen in.

 **Opmerking:** als u het selectievakje Ontvangen inschakelen hebt ingeschakeld, kunt u faxen ontvangen. Wellicht beantwoordt de computermodem nu echter alle telefoongesprekken zodat u geen voicemail ontvangt.

- a. Selecteer Handmatig antwoord of geef het aantal belsignalen op en klik op Volgende.
 - b. Geef de identificatie van het verzendende station (TSID) op en klik op Volgende.
 - c. Geef de identificatie van het aangeroepen station (CSID) op en klik op Volgende.
 - d. Selecteer Afdrukken op. Gebruik de keuzelijst aan de rechterkant van dit veld om Dell Photo AIO Printer 964 te selecteren als u alle ontvangen faxen wilt afdrukken.
 - e. Selecteer Een kopie opslaan in een map en gebruik de knop Bladeren om de gewenste archieflocatie te selecteren als u van elke fax een archiefexemplaar wilt maken.
6. Klik op Volgende, controleer de instellingen en klik op Voltooien.

Beheer van Fax-service configureren (alleen Windows 2000)

1. Klik op Start→ Programma's→ Bureau-accessoires→ Communicatie→ Fax→ Beheer van Fax-service.

De wizard Faxconfiguratie verschijnt.

2. Klik op Volgende.
3. Geef de juiste gegevens op en klik op Volgende.
4. Selecteer de gewenste data-/faxmodem in de keuzelijst.
5. Volg de aanwijzingen op het scherm om de configuratie te voltooien.

Bestanden als fax verzenden met Faxconsole of Beheer van Fax-service

1. Open het bestand dat u wilt faxen.
2. Klik op Bestand → Afdrukken.
3. Selecteer in de printerlijst Fax.
4. Klik op Afdrukken.
5. Volg de aanwijzingen op het scherm om de fax te verzenden.

Documenten op papier als faxen verzenden met het Dell All-In-One Center

1. Controleer of de printer is ingeschakeld en aangesloten op de computer met een USB-kabel.
2. Plaats het document op de glasplaat of in de ADI. Zie [Originele documenten op de glasplaat plaatsen](#) of [Originele documenten in de ADI plaatsen](#) voor meer informatie.
3. Klik op Start→ Programma's of Alle Programma's→ Dell Printers→ Dell Photo AIO Printer 964→ Dell All-In-One Center.
4. Plaats het document dat u wilt faxen met de *afdrukzijde naar beneden* onder de klep van de printer.
5. Selecteer Bestand in de keuzelijst Scannen.
6. Sla het bestand op de gewenste locatie op.
7. Open het bestand dat u zojuist hebt gescand en opgeslagen.
8. Klik op Bestand → Afdrukken.
9. Selecteer in de printerlijst Fax.
10. Klik op Afdrukken.
11. Volg de aanwijzingen op het scherm om de fax te verzenden.

Faxen ontvangen met Faxconsole of Beheer van Fax-service

1. Controleer of er een actieve telefoonlijn is aangesloten op de LINE-aansluiting (☎) van de computermodem.
2. Klik op Start→ Programma's of Alle Programma's→ Bureau-accessoires→ Communicatie→ Fax.
3. Klik op Faxconsole of Beheer van Fax-service.

Als u het selectievakje Ontvangen inschakelen hebt ingeschakeld tijdens de configuratie van Faxconsole kunt u nu faxen ontvangen.

 **Opmerking:** als u het selectievakje Ontvangen inschakelen hebt ingeschakeld, kunt u faxen ontvangen. Wellicht beantwoordt de computermodem nu echter alle telefoongesprekken zodat u geen voicemail ontvangt.

Verzonden en ontvangen faxen bekijken met Faxconsole of Beheer van Fax-service

 **Opmerking:** U kunt met Faxconsole alleen faxen bekijken die met Faxconsole zijn verzonden of ontvangen.

1. Klik op Start→ Programma's of Alle Programma's→ Bureau-accessoires→ Communicatie→ Fax.
2. Klik op Faxconsole of Beheer van Fax-service.

Bekijk ontvangen faxen in Postvak IN en bekijk verzonden faxen in Verzonden items.





Status van een fax bekijken met Faxconsole of Beheer van Fax-service

1. Klik op Start→ Programma's of Alle Programma's→ Bureau-accessoires→ Communicatie→ Fax.
 2. Klik op Faxconsole of Beheer van Fax-service.
 3. De volgende mappen worden weergegeven:
 - o Binnenkomend - faxen die momenteel worden ontvangen
 - o Postvak IN - faxen die zijn ontvangen
 - o Postvak UIT - faxen die moeten worden verzonden
 - o Verzonden items - faxen die zijn verzonden
 4. Klik op de gewenste map.
 5. Klik in het rechterdeelvenster op de fax waarvan u de status wilt bekijken en klik op Voorkeuren of Eigenschappen.
 6. Klik op de tab Algemeen en bekijk de statusregel.
 7. Klik op Sluiten als u klaar bent.
-



Snelkiezen

U kunt maximaal 99 snelkiesnummers opgeven om het verzenden van faxen gemakkelijker te maken. U kunt maximaal 89 afzonderlijke faxnummers opslaan of 10 groepen die elk 30 telefoonnummers kunnen bevatten.

Snelkeuzelijst maken vanaf het bedieningspaneel



1. Selecteer in het hoofdmenu de optie Faxen als modus en druk op Selecteren .
2. Gebruik de pijlknoppen   om naar Telefoonboek te bladeren en druk vervolgens op Selecteren .

Het menu Telefoonboek wordt geopend.



3. Gebruik de pijlknoppen   om naar Item toevoegen te bladeren en druk vervolgens op Selecteren .

Het menu Telefoonboek: item toevgn wordt geopend.

4. Geef de naam op met het toetsenblok.
 - a. Zoek naar de cijfertoets die de letter bevat die u wilt invoeren en druk op deze toets tot de gewenste letter verschijnt.
 - b. Druk op de pijlknop rechts  om naar de plaats van het volgende teken te gaan of wacht twee seconden zodat de tekst kan worden geaccepteerd.



 **OPMERKING:** als u een spatie tussen woorden wilt invoeren, drukt u tweemaal op de pijlknop rechts .

- c. Herhaal de voorgaande stappen tot u alle tekst hebt opgegeven.

 **OPMERKING:** druk op de pijlknop links als u een teken wilt verwijderen .

5. Gebruik de pijlknop omlaag  om naar Faxnummer te bladeren.
6. Voer het faxnummer in met het toetsenblok.

 **OPMERKING:** het laagst beschikbare snelkeuzenummer wordt toegewezen aan deze contactpersoon. U kunt het snelkeuzenummer niet wijzigen.

7. Gebruik de pijlknop omlaag  om naar Item toevoegen te bladeren.
8. Druk op Selecteren .



Snelkeuzelijst maken vanaf de computer

1. Klik op Start → Programma's of Alle Programma's → Dell Printers → Dell Photo AIO Printer 964 → Printer instellen.
2. Klik op het tabblad Snelkeuze.
3. Volg de instructies op het tabblad Snelkeuze voor het toevoegen van een nieuw nummer aan de snelkeuzelijst.

Groepskeuzelijst maken vanaf het bedieningspaneel



1. Ga naar het hoofdmenu, blader met de pijlknoppen   naar Faxen en druk vervolgens op Selecteren .
2. Gebruik de pijlknoppen   om naar Telefoonboek te bladeren en druk vervolgens op Selecteren .

Het menu Telefoonboek wordt geopend.



3. Gebruik de pijlknoppen   om naar `Groep toevoegen` te bladeren en druk vervolgens op `Selecteren` .

Het menu Telefoonboek: Groep toevoegen wordt geopend.

4. Gebruik het toetsenblok om de naam van de groep op te geven.
 - a. Zoek naar de cijfertoets die de letter bevat die u wilt invoeren en druk op deze toets tot de gewenste letter verschijnt.
 - b. Druk op de pijlknop rechts  om naar de plaats van het volgende teken te gaan of wacht twee seconden zodat de tekst kan worden geaccepteerd.

 **OPMERKING:** als u een spatie tussen woorden wilt invoeren, drukt u tweemaal op de pijlknop rechts .

- c. Herhaal de voorgaande stappen tot u alle tekst hebt opgegeven.

 **OPMERKING:** druk op de pijlknop links als u een teken wilt verwijderen .



5. Gebruik de pijlknop omlaag  om naar `Faxnummer` te bladeren.
6. Gebruik het toetsenblok om het eerste faxnummer op te geven.
7. Druk op `Selecteren` .

Het veld `Faxnummer` wordt gewist.

8. Gebruik het toetsenblok om het volgende faxnummer voor de groep op te geven.
9. Druk op `Selecteren` .
10. Herhaal dit totdat u alle faxnummers (maximaal 30) voor de groep hebt opgegeven.

 **OPMERKING:** het laagst beschikbare groepskeuzenummer wordt automatisch toegewezen aan deze groep. U kunt het groepskeuzenummer niet wijzigen.

Snelkeuzelijst of groepskeuzelijst gebruiken







1. Ga naar het hoofdmenu, blader met de pijlknoppen   naar `Faxen` en druk vervolgens op `Selecteren` .

2. Gebruik het toetsenblok om het tweecijferige snelkeuzenummer in te voeren.
3. Druk op Start .





 **OPMERKING:** als u maar twee getallen invoert, neemt de printer aan dat u een snelkeuzenummer invoert. Als u meer dan twee getallen invoert, neemt de printer aan dat het een faxnummer betreft.



 **OPMERKING:** als u binnen een bedrijf dat één- of tweecijferige toestelnummers gebruikt een fax wilt verzenden naar een ander faxapparaat, dient u op sterretje (*) en hekje (#) te drukken, en dan het toestelnummer in te voeren. Als u dit doet, herkent de printer de ingevoerde gegevens als een toestelnummer en niet als een snelkeuze.

Handmatig een faxnummer kiezen tijdens het telefoneren (Kiezen met hoorn op haak)

1. Ga naar het hoofdmenu, blader met de pijlknoppen   naar Faxen en druk vervolgens op Selecteren .
 2. Gebruik de pijlknoppen   om naar kzn hrn op haak te bladeren.
 3. Druk op Selecteren  zodat de verbinding wordt verbroken.
 4. Geef het nummer op waarnaar u een fax wilt verzenden.
 5. Druk op Start  als u klaar bent om een fax te verzenden.
-

Een uitgestelde fax verzenden

1. Ga naar het hoofdmenu, blader met de pijlknoppen   naar Faxen en druk vervolgens op Selecteren .
2. Gebruik de pijl-knoppen   om naar Verz. fax uitstellen te bladeren.

Het venster Verz. fax uitstellen wordt geopend.
3. Gebruik het toetsenblok om het uur op te geven en druk vervolgens op de pijlknop rechts .
4. Gebruik het toetsenblok om de minuten op te geven en druk vervolgens op de pijlknop rechts .
5. Gebruik het toetsenblok om AM (1), PM (2) of 24uur (3) te selecteren.
6. Druk op Selecteren .







7. Geef het nummer op waarnaar u een fax wilt verzenden.
8. Druk op Start .

Op het ingestelde tijdstip wordt het faxnummer gebeld en wordt de fax verzonden naar het ingestelde faxnummer. Als het verzenden van de fax niet succesvol is verlopen, wordt het faxnummer opnieuw gekozen op basis van de instellingen voor opnieuw kiezen.



Faxen blokkeren

Met de functie voor het blokkeren van faxen kunt u bepalen van wie u faxen ontvangt. U kunt faxen van maximaal 50 nummers blokkeren.



Een faxblokkeringslijst maken

1. Ga naar het hoofdmenu, blader met de pijlknoppen   naar **Faxen** en druk vervolgens op **Selecteren** .
2. Gebruik de pijlknoppen   om naar **Faxinstellingen** te bladeren en druk vervolgens op **Selecteren** .

Het menu Faxinstellingen wordt geopend.



3. Gebruik de pijlknoppen   om naar **Fax blokkeren** te bladeren en druk vervolgens op **Selecteren** .

Het menu Fax blokkeren wordt geopend.



4. Gebruik de pijlknoppen   om naar **Item toev. geblok. fax** te bladeren en druk vervolgens op **Selecteren** .

Het venster **Item toev. geblok. fax** wordt geopend.

5. Gebruik het toetsenblok om een naam op te geven.
 - a. Zoek naar de cijfertoets die de letter bevat die u wilt invoeren en druk op deze toets tot de gewenste letter verschijnt.
 - b. Druk op de pijlknop rechts  om naar de plaats van het volgende teken te gaan of wacht twee seconden zodat de tekst kan worden geaccepteerd.

 **OPMERKING:** als u een spatie tussen woorden wilt invoeren, drukt u tweemaal op de pijlknop rechts .

c. Herhaal de voorgaande stappen tot u alle tekst hebt opgegeven.



 **OPMERKING:** druk op de pijlknop links  als u een teken wilt verwijderen.



6. Gebruik het toetsenblok om een faxnummer op te geven en druk vervolgens op Selecteren .

 **OPMERKING:** het laagst beschikbare geblokkeerde faxnummer wordt toegewezen aan deze contactpersoon. U kunt het geblokkeerde faxnummer niet wijzigen.



Uw printer accepteert nu geen faxen meer van de faxnummers die u hebt ingevoerd wanneer Fax blokkeren hebt ingeschakeld.

Fax blokkeren inschakelen

1. Ga naar het hoofdmenu, blader met de pijlknoppen   naar Faxen en druk vervolgens op Selecteren .

2. Gebruik de pijlknoppen   om naar Faxinstellingen te bladeren en druk vervolgens op Selecteren .

Het menu Faxinstellingen wordt geopend.

3. Gebruik de pijlknoppen   om naar Fax blokkeren te bladeren en druk vervolgens op Selecteren .



Het menu Fax blokkeren wordt geopend.



4. Gebruik de pijlknoppen   om Aan te kiezen in de Blokkeringslijst.

Als de printer een fax opmerkt van één van de nummers uit de Lijst geblok. fax, wordt de verzending beëindigd.



5. Druk op Selecteren .

Faxen zonder nummerweergave blokkeren



1. Ga naar het hoofdmenu, blader met de pijlknoppen   naar Faxen en druk vervolgens op Selecteren .

2. Gebruik de pijlknoppen   om naar Faxinstellingen te bladeren en druk vervolgens op Selecteren  .

Het menu Faxinstellingen wordt geopend.

3. Gebruik de pijlknoppen   om naar Fax blokkeren te bladeren en druk vervolgens op Selecteren  .



Het menu Fax blokkeren wordt geopend.



4. Gebruik de pijlknoppen   om Aan te kiezen in Zonder id blok.

5. Druk op Selecteren  .



Als de printer een fax opmerkt van een machine zonder nummerweergave, wordt de verzending beëindigd.

Code overnemen wijzigen



1. Ga naar het hoofdmenu, blader met de pijlknoppen   naar Faxen en druk vervolgens op Selecteren  .

2. Gebruik de pijlknoppen   om naar Faxinstellingen te bladeren en druk vervolgens op Selecteren  .

Het menu Faxinstellingen wordt geopend.

3. Gebruik de pijlknoppen   om naar Bellen en antwoorden te bladeren en druk vervolgens op Selecteren  .

Het menu Bellen en antwoorden wordt geopend.

4. Gebruik de pijlknoppen   om naar Code overnemen te bladeren en druk vervolgens op Selecteren  .

Het venster Code overnemen wordt geopend.

5. Gebruik het toetsenblok om een nieuwe toetscode op te geven die bestaat uit minimaal 1 en maximaal 7 cijfers.

 **OPMERKING:** geldige tekens voor de code overnemen zijn: 0 - 9, hekje (#) en sterretje (*). Alle andere tekens kunt u niet gebruiken.

6. Druk op Selecteren .



De toetscode wordt opgeslagen. De eerstvolgende keer dat u een fax handmatig wilt beantwoorden, voert u de nieuwe code in met het toetsenblok.



Fax automatisch converteren gebruiken

Als u een document met een hoge resolutie naar een faxapparaat faxt dat met een lagere resolutie afdruckt, kan de Dell Photo AIO Printer 964 de fax die u verzendt automatisch aanpassen.



 **OPMERKING:** als u Fax autom. converteren uitschakelt en u probeert een fax te verzenden die niet compatibel is met het ontvangende faxapparaat, wordt de fax niet verzonden en wordt het foutbericht "Faxmod. niet onderst." weergegeven.

Fax autom. converteren is standaard ingeschakeld. U schakelt als volgt Fax automatisch converteren in:



1. Ga naar het hoofdmenu, blader met de pijlknoppen   naar **Faxen** en druk vervolgens op Selecteren .



2. Gebruik de pijlknoppen   om naar **Faxinstellingen** te bladeren en druk vervolgens op Selecteren .

Het menu Faxinstellingen wordt geopend.

3. Gebruik de pijlknoppen   om naar **Bellen en verzenden** te bladeren en druk vervolgens op Selecteren .

Het menu Bellen en verzenden wordt geopend.

4. Gebruik de pijlknoppen   om naar de functie **Auto. faxconversie** te bladeren.

5. Gebruik de pijlknoppen links en rechts   om **uit** te kiezen.

6. Druk op Selecteren .

Informatie over de software

- [Dell All-In-One Center gebruiken](#)
- [Voorkeursinstellingen voor afdrucken gebruiken](#)
- [Dell Picture Studio gebruiken](#)
- [Geheugenkaartbeheer gebruiken](#)
- [Dell Ink Management System](#)
- [Software verwijderen en opnieuw installeren](#)

De printersoftware omvat:

- Dell All-In-One Center - hiermee kunt u nieuwe of opgeslagen documenten en afbeeldingen scannen, kopiëren, faxen of afdrucken.
- Voorkeursinstellingen voor afdrucken - hiermee kunt u de verschillende printerinstellingen wijzigen.
- Dell Picture Studio™ - hiermee kunt u foto's en andere afbeeldingstypen beheren, bewerken, weergeven, afdrucken en converteren.
- Geheugenkaartbeheer - hiermee kunt u foto's weergeven, beheren, bewerken, afdrucken en opslaan op de computer.
- Dell Ink Management System™ - waarschuwt u wanneer de inktcartridges van de printer bijna leeg zijn.

Dell All-In-One Center gebruiken

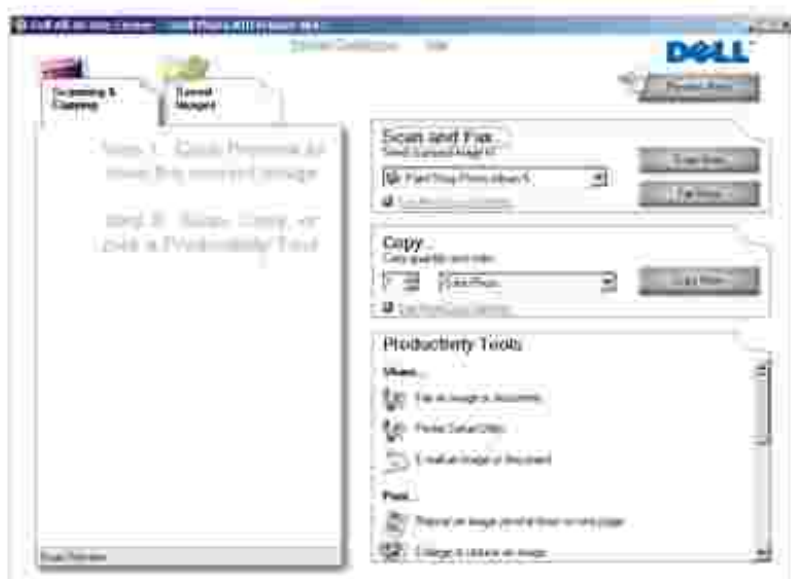

U kunt het Dell All-In-One Center gebruiken voor het volgende:

- Scannen, kopiëren, faxen en speciale functies gebruiken.
- De bestemming opgeven waarnaar u een gescande afbeelding wilt verzenden.
- Het aantal en de kleur van kopieën selecteren.
- Informatie over problemen oplossen en onderhoud weergeven.
- Voorbeelden bekijken van afbeeldingen die u wilt afdrukken of kopiëren.
- Foto's beheren (foto's kopiëren naar mappen en afdrukken, of speciale kopieetaken uitvoeren).

U opent het Dell All-In-One Center als volgt:

Klik op Start→ Programma's of Alle programma's→ Dell Printers→ Dell Photo AIO Printer 964→ Dell All-In-One Center.

Het Dell All-In-One Center bestaat uit vier onderdelen: Scannen of faxen, Kopiëren, Speciale functies en Voorbeeld.

Onderdeel:	U kunt de volgende handelingen uitvoeren:
Scannen of faxen	<ul style="list-style-type: none">• De toepassing selecteren waarnaar u de gescande afbeelding wilt verzenden.• Opgeven welk type afbeelding wordt gescand.• Opgeven waarvoor u de scan wilt gebruiken.• Nu faxen selecteren. <p>OPMERKING: klik op Meer scaninstellingen weergeven om alle instellingen weer te geven.</p>
Kopiëren	<ul style="list-style-type: none">• Het aantal en de kleur van kopieën selecteren.• Een afdrukkwaliteit voor kopieën selecteren.• Het formaat van het scangebied aanpassen.• Kopieën lichter of donkerder maken (ook mogelijk met het bedieningspaneel).• Kopieën vergroten of verkleinen. <p>OPMERKING: klik op Meer kopieerinstellingen weergeven om alle instellingen weer te geven.</p>
Speciale functies	<ul style="list-style-type: none">• Afbeelding of document faxen.• Printer instellen.• Afbeelding of document e-mailen.• Een afbeelding meerdere keren herhalen op een pagina.• Een afbeelding vergroten of verkleinen.• Een afbeelding afdrukken als een poster van meerdere pagina's.• Meerdere pagina's op één vel papier afdrukken.• Een afbeelding op de computer opslaan.• Magichop - Meerdere foto's opslaan.• Scannen en opslaan als PDF-bestand.• Tekst in een gescand document bewerken (Optical Character Recognition).• Een afbeelding aanpassen met een foto-editor.

Voorbeeld

- Een gedeelte van het voorbeeld selecteren voor scannen.
- Controleren hoe een afbeelding wordt afgedrukt of gekopieerd.

Klik op Help in het Dell All-In-One Center voor informatie over het Dell All-In-One Center.

Voorkeursinstellingen voor afdrucken gebruiken

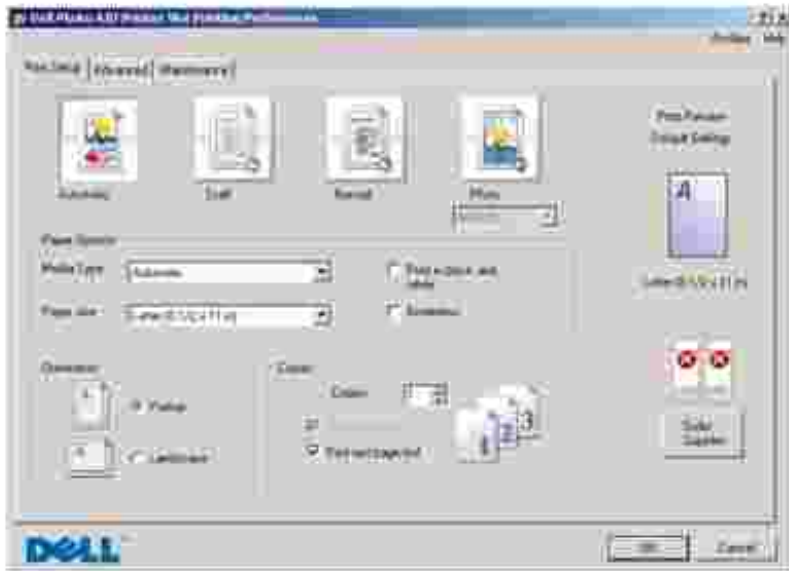

Met Voorkeursinstellingen voor afdrucken kunt u de verschillende printerinstellingen wijzigen. U kunt de printerinstellingen wijzigen in Voorkeursinstellingen voor afdrucken op basis van het type project dat u wilt maken.

U opent als volgt Voorkeursinstellingen voor afdrucken:

1. Open het gewenste document en klik op Bestand→ Afdrucken.

Het dialoogvenster Afdrucken wordt weergegeven.

2. Klik in het dialoogvenster Afdrucken op Voorkeuren, Eigenschappen, Opties of Setup (afhankelijk van het programma of besturingssysteem).

Het dialoogvenster Voorkeursinstellingen voor afdrucken wordt weergegeven.

U opent als volgt Voorkeursinstellingen voor afdrucken als u geen document hebt geopend:

1. Klik in Windows XP op Start→ Configuratiescherm→ Printers en andere hardware→ Printers en faxapparaten.

Klik in Windows 2000 op Start→ Instellingen→ Printers.

- Klik met de rechtermuisknop op het pictogram van de printer en selecteer Voorkeursinstellingen voor afdrucken.

 **OPMERKING:** als u de printerinstellingen via de map Printers wijzigt, worden deze gebruikt als standaardinstellingen voor de meeste toepassingen.

Tabbladen van Voorkeursinstellingen voor afdrucken

Tabblad	Opties
Printerinstelling	Kwaliteit/snelheid - selecteer Automatisch, Concept, Normaal of Foto, afhankelijk van de gewenste kwaliteit. Met Concept wordt het snelst afgedrukt, maar deze optie is niet geschikt als u een foto-inktcartridge hebt geïnstalleerd.
	Materiaalsoort - Hiermee kunt u de papiersoort handmatig instellen of de printersensor de papiersoort automatisch laten bepalen.
	Papierformaat - Het papierformaat en de papiersoort selecteren.
	Kleurenafbeeldingen in zwart-wit afdrucken - Hiermee kunt u kleurenafbeeldingen afdrucken in zwart-wit om inkt te besparen in de kleureninktcartridge.
	OPMERKING: u kunt deze instelling niet selecteren als u Afdrucken in zwart-wit met de kleureninktcartridge hebt geselecteerd.
	Afdrukstand - Bepalen hoe het document wordt ingedeeld op de afgedrukte pagina. U kunt afdrucken met de staande of liggende afdrukstand.
Geavanceerd	Meerdere exemplaren - Hiermee kunt u aangeven hoe de printer meerdere exemplaren van één afdruktaak moet afdrucken: Gesorteerd, Normaal of Laatste pagina eerst afdrucken.
	Dubbelzijdig afdrucken - Hiermee kunt u op beide zijden van het papier afdrucken.
	Indeling - Selecteer Normaal, Banner, Spiegelen, N per vel, Poster, Brochure of Zonder rand.
	Afbeelding automatisch verscherpen - Hiermee stelt u automatisch het beste niveau voor het verscherpen van afbeeldingen in op basis van de inhoud van de afbeelding.
Onderhoud	Meer opties - Hier kunt u de Weergavemodus en Complete-A-Print -instellingen opgeven.
	Inktcartridges installeren
	Inktcartridges reinigen
	Inktcartridges uitlijnen
	Testpagina's afdrucken
Netwerkkondersteuning	

Dell Picture Studio gebruiken

Met Dell Picture Studio kunt u de mogelijkheden van digitale fotografie verkennen en leren hoe u foto's kunt indelen, maken en afdrukken. Dell Picture Studio bestaat uit twee onderdelen:

- Paint Shop Photo Album 5

Klik op Start→ Programma's of Alle Programma's→ Dell Picture Studio 3→ Paint Shop Photo Album 5→ Paint Shop Photo Album 5.

- Paint Shop Pro Studio

Klik op Start→ Programma's of Alle Programma's→ Dell Picture Studio 3→ Paint Shop Pro Studio→ Jasc Paint Shop Pro Studio.

Geheugenkaartbeheer gebruiken

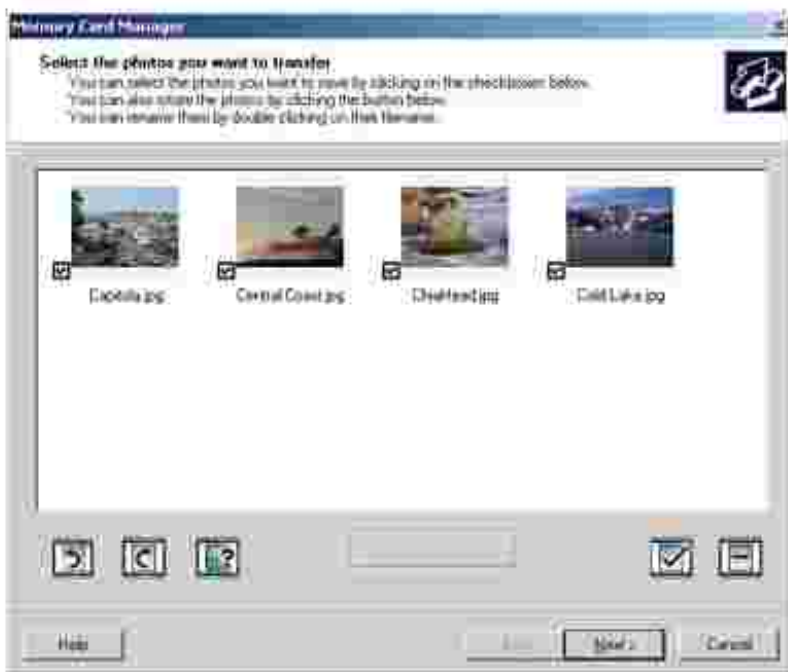

Met Geheugenkaartbeheer kunt u foto's weergeven, beheren, bewerken, afdrukken en opslaan vanaf de geheugenkaart naar de computer.

U start als volgt Geheugenkaartbeheer:

1. Plaats een geheugenkaart in de geheugenkaartsleuf of een USB-sleutel in de PictBridge-poort aan de voorzijde van de printer.

Zodra de kaart is gelezen, schakelt de printer automatisch over op de fotomodus.

2. Gebruik de pijlknoppen   om naar Foto's opslaan op de computer te bladeren en druk

vervolgens op Selecteren  .

U kunt Geheugenkaartbeheer ook vanaf de computer starten door te klikken op Start→ Programma's of Alle Programma's→ Dell Printers→ Dell Photo AIO Printer 964→ Geheugenkaartbeheer activeren.

Zie [Foto's afdrukken vanaf een geheugenkaart](#) voor meer informatie over het gebruik van Geheugenkaartbeheer.

Dell Ink Management System

Telkens wanneer u een afdruktaak verwerkt, wordt een voortgangsvenster weergegeven met daarin de voortgang van de afdruktaak, de resterende hoeveelheid inkt en het aantal pagina's dat bij benadering nog kan worden afgedrukt. De paginateller blijft verborgen totdat er 50 pagina's zijn afgedrukt en de afdrukpatronen bekend zijn. Vanaf dan wordt er een meer nauwkeurige telling weergegeven. Het resterende aantal pagina's is afhankelijk van het type afdruktaken dat op de printer wordt uitgevoerd.

Wanneer de inktcartridges bijna leeg zijn, wordt het bericht Inkt bijna op weergegeven op het scherm wanneer u documenten afdrukt. Deze waarschuwing wordt bij elke afdruktaak weergegeven totdat u een nieuwe inktcartridge hebt geïnstalleerd. Zie [Inktcartridges vervangen](#) voor meer informatie over het vervangen van inktcartridges.

Als een van de cartridges leeg is, wordt het venster Extra inktcartridge geopend wanneer u een afdruktaak verzendt naar de printer. Als u doorgaat met afdrukken, is de afdrukkwaliteit mogelijk niet naar wens.

Als de zwarte inktcartridge leeg is, kunt u de kleureninktcartridge gebruiken voor zwartwitdocumenten (zwart afdrukken). Selecteer hiervoor Complete-A-Print voordat u op de knop Doorgaan met afdrukken klikt. Als u Complete-A-Print selecteert en op Doorgaan met afdrukken klikt, wordt deze functie gebruikt voor alle zwartwitafdrukken totdat de zwarte inktcartridge is vervangen. U kunt de functie uitschakelen via Meer opties op het tabblad Geavanceerd onder Voorkeursinstellingen voor afdrukken. Het venster Extra inktcartridge wordt opnieuw weergegeven wanneer de bijna lege cartridge is vervangen. Het selectievakje bij Complete-A-Print wordt automatisch hersteld nadat een nieuwe of andere cartridge is geïnstalleerd.



Software verwijderen en opnieuw installeren

Als de printer niet juist functioneert of als er berichten over communicatiefouten worden weergegeven wanneer u de printer gebruikt, moet u de printersoftware verwijderen en opnieuw installeren.

1. Klik op Start→ Programma's of Alle Programma's→ Dell Printers→ Dell Photo AIO Printer 964→ Installatie Dell Photo AIO Printer 964 ongedaan maken.
2. Volg de aanwijzingen op het scherm om de printersoftware te verwijderen.
3. Start de computer opnieuw op voordat u de software opnieuw installeert.
4. Plaats de cd *Drivers and Utilities* in het cd-romstation en volg de aanwijzingen op het scherm om de software te installeren.

Als het installatievenster voor de software niet verschijnt, doet u het volgende:

- a. Klik in *Windows XP* op Start→Deze computer.
 - i. Dubbelklik in *Windows 2000* op Deze computer op het bureaublad.
- b. Dubbelklik op het pictogram van het cd-romstation. Dubbelklik zo nodig op setup.exe.
- c. Als het installatievenster voor de printersoftware wordt weergegeven, klikt u op Persoonlijke installatie of Netwerkinstallatie.
- d. Volg de aanwijzingen op het scherm om de installatie te voltooien.

Onderhoud van de inktcartridges

- [Inktcartridges vervangen](#)
 - [Inktcartridges uitlijnen](#)
 - [Spuitopeningen reinigen](#)
-

Inktcartridges vervangen

 **LET OP:** lees eerst de veiligheidsvoorschriften in de *Handleiding voor eigenaren* en volg deze op voordat u een van de procedures uitvoert die in dit gedeelte worden beschreven.

Dell-inkcartridges zijn alleen verkrijgbaar via Dell. U kunt inkt on line bestellen via www.dell.com/supplies of per telefoon. Raadpleeg 'Inktcartridges en supplies bestellen' in de *Handleiding voor eigenaren*.

U kunt voor de Dell-printer het beste Dell-inkcartridges gebruiken. Herstel van problemen die zijn veroorzaakt door het gebruik van supplies of onderdelen die niet door Dell zijn geleverd, valt niet onder de garantie van Dell.

1. Zet de printer aan.
2. Til de printereenheid op.



Als de printer niet bezig is, beweegt de cartridgehouder zich naar de laadpositie.

3. Druk de hendel van de inktcartridge naar beneden om het deksel van de inktcartridge te openen.



4. Verwijder de oude cartridges uit de printer.

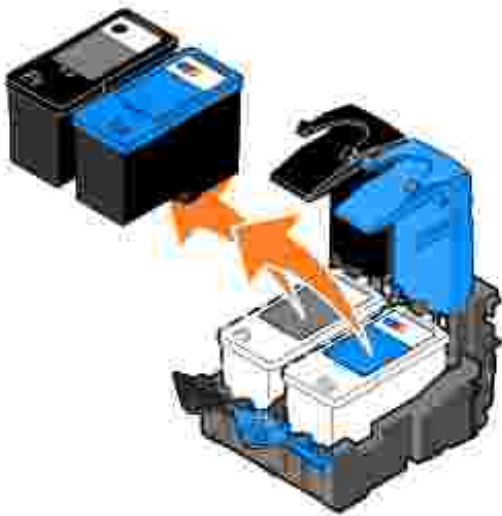

5. Bewaar de cartridges in een luchtdichte verpakking of gooi de cartridges weg. Bij elke foto-inktcartridge die u koopt wordt een luchtdichte verpakking geleverd.

6. Als u nieuwe inktcartridges installeert, verwijdert u de sticker en de transparante tape van de achter- en onderzijde van elke inktcartridge.

 **OPMERKING:** op de volgende afbeelding worden een zwarte inktcartridge en een kleureninktcartridge afgebeeld (gebruikt voor normaal afdrukken). Gebruik voor het afdrukken van foto's een foto-inktcartridge (apart verkrijgbaar) en een kleureninktcartridge.

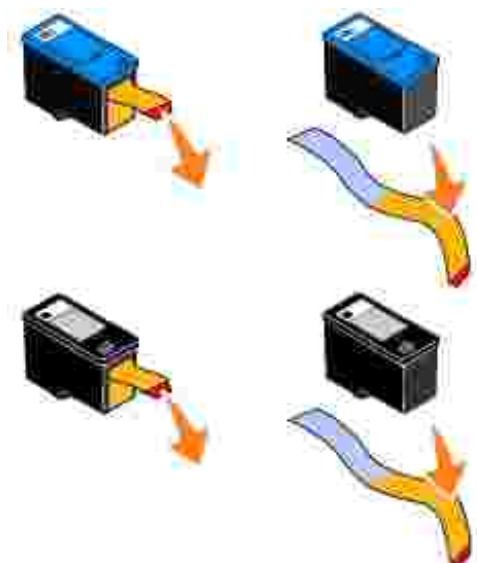

7. Plaats de nieuwe inktcartridges in de printer. Controleer of de zwarte of foto-inktcartridge zich in de linkercartridgehouder bevindt en of de kleureninktcartridge zich in de rechtercartridgehouder bevindt.

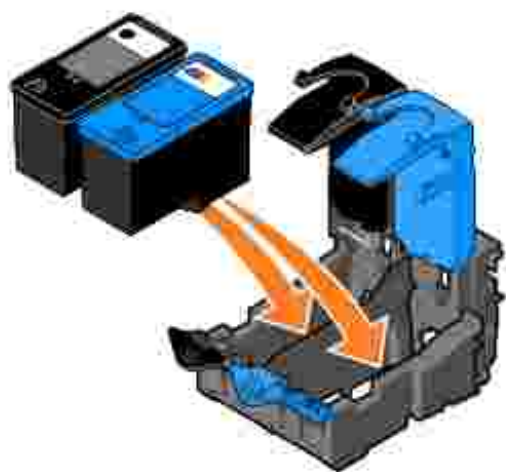

8. Klik de deksels vast.

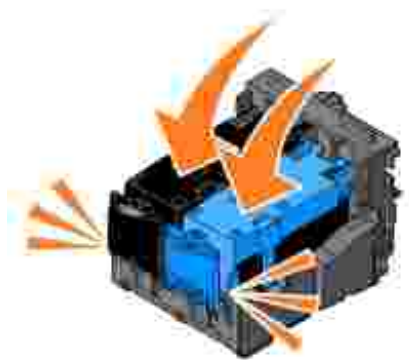

9. Sluit de printereenheid.



Er wordt automatisch een uitlijningspagina afgedrukt.

Inktcartridges uitlijnen

De printer lijnt de inktcartridges automatisch uit wanneer deze worden geïnstalleerd of vervangen. U kunt een uitlijningspagina afdrukken om te controleren of de inktcartridges zijn uitgelijnd. Druk op **Selecteren**  nadat u de printereenheid hebt gesloten. De uitlijningspagina wordt afgedrukt. Tijdens het afdrukken verschijnt het bericht **Uitlijningspag. wordt afgedrukt** op het bedieningspaneel. Als het afdrukken is voltooid, verschijnt het bericht **Automatisch uitlijnen is voltooid**. De inktcartridges zijn nu uitgelijnd voor optimale afdrukkwaliteit.

Mogelijk moet u de inktcartridges ook uitlijnen als tekens niet goed zijn afgedrukt, niet goed zijn uitgelijnd langs de linkermarge of als verticale en rechte lijnen worden afgedrukt met golvingen.

U lijnt als volgt de inktcartridges uit:

1. Plaats papier in de papiersteun. Zie [Papier in de printer plaatsen](#) voor meer informatie.

2. Klik in *Windows XP* op Start→ Configuratiescherm→ Printers en andere hardware→ Printers en faxapparaten.

Klik in *Windows 2000* op Start→ Instellingen→ Printers.

3. Klik met de rechtermuisknop op het pictogram van de Dell Photo AIO Printer 964.
4. Klik op Voorkeursinstellingen voor afdrucken.

Het dialoogvenster Voorkeursinstellingen voor afdrucken wordt weergegeven.

5. Klik op het tabblad Onderhoud.
6. Klik op Inktcartridges uitlijnen.
7. Klik op Afdrucken.

De inktcartridges worden uitgelijnd als de pagina wordt afgedrukt.



OPMERKING: u kunt de inktcartridges ook uitlijnen via het bedieningspaneel van de printer door *Cartridges uitlijnen* te selecteren in het menu Onderhoud.

Spuitopeningen reinigen

De spuitopeningen moeten in de volgende gevallen worden gereinigd:

- Afbeeldingen of effen zwarte vlakken vertonen witte lijnen.
- De afdruk is te donker of bevat vlekken.
- Kleuren zijn flets, worden niet afgedrukt of worden niet volledig afgedrukt.
- Verticale lijnen zijn gekarteld of de randen zijn ruw.

U reinigt als volgt de spuitopeningen:

1. Plaats het papier in de printer. Zie [Papier in de printer plaatsen](#) voor meer informatie.
2. Klik in *Windows XP* op Start→ Configuratiescherm→ Printers en andere hardware→ Printers en faxapparaten.

Klik in *Windows 2000* op Start→ Instellingen→ Printers.

3. Klik met de rechtermuisknop op het pictogram van de Dell Photo AIO Printer 964.
4. Klik op Voorkeursinstellingen voor afdrucken.

Het dialoogvenster Voorkeursinstellingen voor afdrukken wordt weergegeven.

5. Klik op het tabblad Onderhoud.
6. Klik op Inktcartridges reinigen.
7. Als de afdrukkwaliteit niet is verbeterd, klikt u op Opnieuw afdrukken.
8. Druk het document nogmaals af om te controleren of de kwaliteit is verbeterd.
9. Als u niet tevreden bent met de afdrukkwaliteit, veegt u de spuitopeningen van de inktcartridges schoon en drukt u het document nogmaals af.

 **OPMERKING:** u kunt de spuitopeningen ook reinigen via het bedieningspaneel van de printer door `Cartridges reinigen` te selecteren in het menu Onderhoud.

Problemen oplossen

- [Installatieproblemen](#)
- [Algemene problemen](#)
- [Foutberichten en lampjes](#)
- [Afdrukkwaliteit verbeteren](#)

Gebruik deze tips wanneer u problemen met de printer wilt oplossen:

- Als de printer niet werkt wanneer u deze gebruikt in combinatie met een computer, controleert u of de printer juist is aangesloten op het stopcontact en op de computer.
 - Als een foutbericht wordt weergegeven op het bedieningspaneel, noteert u het exacte bericht.
-

Installatieproblemen

Computerproblemen

Controleer of de printer compatibel is met de computer.

De Dell Photo AIO Printer 964 ondersteunt Windows 2000, Windows XP en Windows XP Professional x64 Edition.

Controleer of de computer voldoet aan de minimale systeemvereisten voor het besturingssysteem.

Controleer of de printer en de computer zijn ingeschakeld.

Controleer de USB-kabel.

- De USB-kabel moet stevig zijn aangesloten op de printer en de computer.
- Schakel de computer uit, sluit de USB-kabel opnieuw aan zoals wordt aangegeven op de poster "*Printer insteller*" en start de computer opnieuw op.

Installeer de software handmatig als het installatievenster voor de software niet automatisch wordt weergegeven.

1. Plaats de cd *Drivers and Utilities* in het cd-romstation.
2. Klik in *Windows XP* op Start → Deze computer.

Dubbelklik in *Windows 2000* op Deze computer op het bureaublad.

3. Dubbelklik op het pictogram van het cd-romstation. Dubbelklik zo nodig op setup.exe.
4. Als het venster voor de printersoftware wordt weergegeven, klikt u op Persoonlijke installatie of Netwerkinstallatie.
5. Volg de aanwijzingen op het scherm om de installatie te voltooien.

Controleer of de printersoftware is geïnstalleerd.

Klik op Start→ Programma's of Alle programma's→ Dell Printers→ Dell Photo AIO Printer 964. Als de Dell Photo AIO Printer 964 niet wordt weergegeven in de lijst met programma's, is de printersoftware niet geïnstalleerd. Installeer de printersoftware. Zie [Software verwijderen en opnieuw installeren](#) voor meer informatie.

Los de communicatieproblemen tussen de printer en de computer op.

- Maak de USB-kabel los van de printer en de computer. Sluit de USB-kabel vervolgens weer aan op de printer en de computer.
- Schakel de printer uit. Trek de stekker van het netsnoer van de printer uit het stopcontact. Sluit het netsnoer van de printer weer aan op het stopcontact en zet de printer aan.
- Start de computer opnieuw op.

Stel de printer in als standaardprinter.

Windows XP

1. Klik op Start→ Configuratiescherm→ Printers en andere hardware→ Printers en faxapparaten.
2. Klik met de rechtermuisknop op Dell Photo AIO Printer 964 en kies Als standaard instellen.

Windows 2000

1. Klik op Start→ Instellingen→ Printers.
2. Klik met de rechtermuisknop op Dell Photo AIO Printer 964 en kies Als standaard instellen.

Printerproblemen

Controleer of het netsnoer van de printer stevig is aangesloten op de printer en het stopcontact.

Controleer of de printer in de wachtstand staat of onderbroken is.

Windows XP

1. Klik op Start→Configuratiescherm→Printers en andere hardware→ Printers en faxapparaten.
2. Dubbelklik op Dell Photo AIO Printer 964 en klik vervolgens op Printer.
3. Controleer of Afdrukken onderbreken niet is ingeschakeld. Schakel zo nodig Afdrukken onderbreken uit.

Windows 2000

1. Klik op Start→ Instellingen→ Printers.
2. Dubbelklik op Dell Photo AIO Printer 964 en klik vervolgens op Printer.
3. Controleer of Afdrukken onderbreken niet is ingeschakeld. Schakel zo nodig Afdrukken onderbreken uit.

Ga na of er lampjes knipperen op de printer.
Zie [Foutberichten en lampjes](#) voor meer informatie.

Controleer of u de inktcartridges juist hebt geplaatst en de sticker en tape van de cartridges hebt verwijderd.

Controleer of het papier correct in de printer is geplaatst.

Zie [Papier in de printer plaatsen](#) voor meer informatie.

Printer drukt niet af en er zijn afdruktaken vastgelopen in de afdrukwachtrij.

Afdruktaken kunnen vastlopen in de wachtrij als u de Dell printer meerdere keren op de computer hebt geïnstalleerd. U controleert als volgt of de printer meerdere keren is geïnstalleerd:

1. Klik in *Windows XP* op Start→ Configuratiescherm→ Printers en andere hardware→ Printers en faxapparaten.

Klik in *Windows 2000* op Start→ Instellingen→ Printers.

2. Controleer of de Dell-printer meerdere keren voorkomt. Deze wordt wellicht weergegeven als Dell 964, Dell 964 (kopie 1), Dell 964 (kopie 2), enzovoort.
3. Verzend een afdruktaak naar elk van deze afdrukobjecten om te zien welk object actief is.
4. Stel in het venster Printers en faxapparaten de actieve printer in als standaardprinter door erop te klikken met de rechtermuisknop.
5. Verwijder de overige afdrukobjecten door erop te klikken met de rechtermuisknop en Verwijderen te kiezen.

OPMERKING: zorg dat u geen printers verwijdert die u wilt blijven gebruiken. Als u per ongeluk een printer verwijdert die u wilt blijven gebruiken, installeert u de stuurprogramma's voor die printer opnieuw vanaf een cd of via het web. Als u wilt voorkomen dat er meerdere exemplaren van de Dell-printer in de map Printers en faxapparaten worden weergegeven, moet u de USB-kabel altijd weer aansluiten op dezelfde USB-aansluiting nadat u de printer hebt losgemaakt of opnieuw aansluit op de computer. Installeer slechts één keer de stuurprogramma's voor de Dell-printer vanaf de cd.

Algemene problemen

Problemen met faxen

Als u problemen hebt met het verzenden of ontvangen van faxen, kunt u het probleem als volgt proberen op te lossen.

Controleer of de printer en de computer zijn ingeschakeld en of de USB-kabel juist is aangesloten.

Controleer of er een actieve telefoonlijn is aangesloten op de faxaansluiting (~~FAX~~ - links) achter op de printer.

Controleer of het faxnummer, de landcode en de datum/tijd juist zijn ingesteld.

Als u een DSL- of ISDN-lijn gebruikt, controleert u of u een digitale-lijnfilter gebruikt voor de telefoonlijn die is aangesloten op de wandaansluiting.

Controleer of de telefoonlijn niet wordt gebruikt door een ander apparaat, bijvoorbeeld een inbelmodem voor een internetdienst. Als dit het geval is, wacht u tot het andere apparaat klaar is voordat u de fax verzendt.

Controleer of het originele document juist is geplaatst (met de afdrukzijde naar beneden in de linkerbovenhoek van de glasplaat of met de bedrukte zijde naar boven in de ADI) en of het papier juist is geplaatst (zie [Normaal papier in de papiersteun plaatsen](#) voor meer informatie).

Controleer of het papier niet is vastgelopen in de printer. Zie [Controleer of er papier is vastgelopen](#) als dit het geval is.

Controleer of het geheugen niet vol is. Kies eerst het nummer van het ontvangende apparaat en scan het originele document met één pagina tegelijk.

Controleer of de netvoeding, telefoon, hoorn en het antwoordapparaat goed zijn aangesloten.

Controleer of de snelkeuzefunctie juist is ingesteld.

Controleer of de printer de kiestoon herkent.

Problemen met papier

Controleer of het papier correct in de printer is geplaatst.
Zie [Papier in de printer plaatsen](#) voor meer informatie.

Gebruik alleen papier dat geschikt is voor de printer.
Zie [Richtlijnen voor het plaatsen van afdruk materiaal in de papiersteun](#) voor meer informatie.

Gebruik een kleinere hoeveelheid papier wanneer u meerdere pagina's afdrukt.
Zie [Richtlijnen voor het plaatsen van afdruk materiaal in de papiersteun](#) voor meer informatie.

Controleer of het papier niet is gekreukeld, gescheurd of beschadigd.

Controleer of de papiergeleider tegen de linker-, rechter- en onderzijde van het papier is geplaatst.

Controleer of er papier is vastgelopen.

Bij de ADI

1. Til de ADI-klep aan de linkerkant van de ADI-invoerlade op.

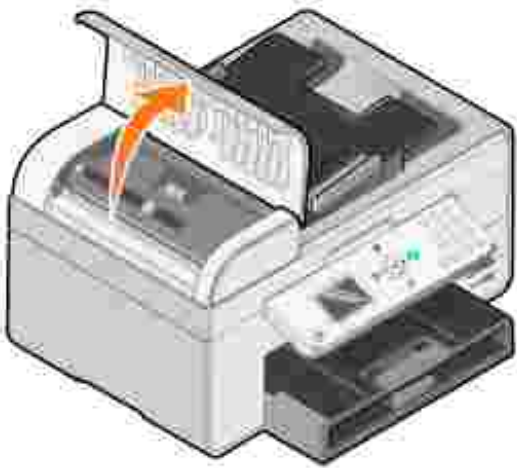

2. Trek stevig aan het papier om het te verwijderen.
3. Sluit de ADI-klep.
4. Druk op Selecteren .
5. Verzend de afdruktaak opnieuw om eventuele ontbrekende pagina's af te drukken.

OPMERKING: duw het papier niet te ver in de All-In-One om papierstoringen te voorkomen.

Bij de invoerlade

1. Til de papieruitvoerlade op.



2. Trek stevig aan het papier om het te verwijderen.
3. Laat de papieruitvoerlade zakken.
4. Druk op Selecteren .
5. Verzend de afdruktaak opnieuw om eventuele ontbrekende pagina's af te drukken.

Bij de papieruitvoerlade

1. Til de printereenheid op.



2. Trek stevig aan het papier om het te verwijderen.
3. Sluit de printereenheid.
4. Druk op Selecteren .
5. Verzend de afdruktaak opnieuw om eventuele ontbrekende pagina's af te drukken.

Bij de achterste toegangsklep

1. Open de achterste toegangsklep.

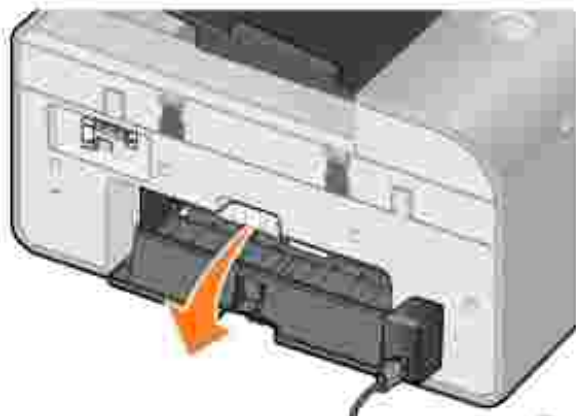

2. Trek stevig aan het papier om het te verwijderen.
3. Sluit de achterste toegangsklep.
4. Druk op Selecteren .
5. Verzend de afdruktaak opnieuw om eventuele ontbrekende pagina's af te drukken.

Controleer het volgende als u wilt voorkomen dat papier vastloopt of verkeerd wordt ingevoerd:

- U gebruikt papier dat geschikt is voor inkjetprinters.
- U hebt het papier niet te ver in de printer geduwd.
- U hebt niet te veel papier in de printer geplaatst.
- De papiergeleiders zijn tegen de randen van het papier geplaatst en buigen het papier niet.
- U hebt de printer op een vlakke ondergrond geplaatst.
- U hebt de juiste papiersoort en het juiste papierformaat geselecteerd.
- Als u een banner afdrukt, selecteert u Letter (banner) of A4 (banner) in

Netwerkproblemen

Het is niet mogelijk toepassingen te scannen via het netwerk

Nadat u de Dell 964 All-In-One Printer en Dell Wireless Printer Adapter 3300 op de computer met Microsoft® Windows® XP Service Pack 2 hebt geïnstalleerd, werkt de Toepassingslijst downloaden voor: niet omdat de Windows-firewall niet juist is geconfigureerd.

U configureert als volgt de firewall van Windows:

1. Klik op Start→ Configuratiescherm→ Windows Firewall.
2. Klik op het tabblad Uitzonderingen.
3. Klik op het vak Dell 964 Server en op de knop Bewerken.
4. Klik in het venster Programma bewerken op de knop Bereik wijzigen.

OPMERKING: de standaardinstelling is Elke computer (inclusief de computers op het Internet). Dit is de instelling met het meeste risico omdat alle gebruikers, ook gebruikers op internet, toegang hebben tot uw computer.

5. Selecteer de optie Alleen dit netwerk (subnet) of klik op de knop Aangepaste lijst. Als u Alleen dit netwerk (subnet) selecteert, wordt alleen toegang gegeven aan gebruikers op hetzelfde subnet als uw computer en draadloze printeradapter. Met Aangepaste lijst wordt de toegang beperkt tot het IP-adres dat is toegevoegd en zo nodig het subnetmasker.
6. Als u Aangepaste lijst hebt geselecteerd, geeft u de waarden op zoals wordt weergegeven in het voorbeeld op het scherm.
7. Klik drie keer op OK.
8. Start de computer opnieuw op.



Als u een draadloze printeradapter gebruikt, controleert u of u beschikt over de recentste firmware-updates.

Ga naar support.dell.com voor de recentste updates en informatie.

Foutberichten en lampjes

De volgende foutberichten worden op het scherm of op het bedieningspaneel weergegeven.

Foutbericht:	Betekenis:	Oplossing:
Weinig zwarte inkt Weinig kleureninkt	Een inktcartridge is bijna leeg. De waarschuwing Inkt is bijna op wordt weergegeven als de inktcartridges nog 25%, 15% en 5% inkt bevatten.	Vervang de inktcartridge. Zie Inktcartridges vervangen voor meer informatie.

Verwijder het vastgelopen papier	Er is papier vastgelopen in de printer.	Verwijder het vastgelopen papier en druk op Selecteren  op het bedieningspaneel. Zie Controleer of er papier is vastgelopen voor meer informatie.
Verwijder papier uit de ADI	Er is papier vastgelopen in de ADI.	Verwijder het vastgelopen papier en druk op Selecteren  op het bedieningspaneel. Zie Controleer of er papier is vastgelopen voor meer informatie.
Plaats papier en kies Selecteren	Het papier in de printer is op.	Volg de aanwijzingen op het display om het bericht te verwijderen en druk vervolgens het document af.
Linkercartridge ontbreekt. Plaats een zwarte of foto-inktcartridge	De zwarte of foto-inktcartridge ontbreekt.	Plaats een zwarte of foto-inktcartridge. Zie Inktcartridges vervangen voor meer informatie.
Rechtercartridge ontbreekt. Plaats een kleureninktcartridge	De kleureninktcartridge ontbreekt.	Plaats een kleureninktcartridge. Zie Inktcartridges vervangen voor meer informatie.
Linkercartridge is ongeschikt	Er is een verkeerde inktcartridge in de linkercartridgehouder geplaatst.	Verwijder de inktcartridge en installeer de juiste zwarte of foto-inktcartridge voor de printer. Zie Inktcartridges vervangen voor meer informatie.
Rechtercartridge is ongeschikt	Er is een verkeerde inktcartridge in de rechtercartridgehouder geplaatst.	Verwijder de inktcartridge en installeer de juiste kleureninktcartridge voor de printer. Zie Inktcartridges vervangen voor meer informatie.
Cartridgefout	Er is een probleem opgetreden met de inktcartridges of de printerkoppen.	<ul style="list-style-type: none"> • Verwijder de inktcartridges uit de printer en installeer ze opnieuw. Zie Inktcartridges vervangen voor meer informatie. • Maak het netsnoer van de printer los en sluit het snoer weer aan.
Gegevensfout	Gegevensfout of onvolledige gegevens.	Druk op Aan/uit  om de printer opnieuw in te stellen en verzend de afdraktaak nogmaals.
Fout met cartridgehouder (scanner)	Fout met houder in scanner.	Schakel de printer uit, wacht een paar seconden en schakel de printer weer in.
Papierinvoerfout	Er is papier scheef ingevoerd in de printer.	Controleer of het papier niet wordt geblokkeerd en druk op de knop Aan/uit  om de printer opnieuw in te stellen. Zie Controleer of er papier is vastgelopen voor meer informatie.

Apparaat wordt niet ondersteund. Verwijder het apparaat	Het aangesloten apparaat wordt niet ondersteund of de Pictbridge-camera is ingesteld op de verkeerde USB-modus.	Maak het apparaat los van de printer of controleer de instelling van de USB-modus. Raadpleeg de documentatie bij de digitale camera voor meer informatie.
Foutbericht voor communicatie	Er is geen communicatie mogelijk tussen de printer en de computer.	<ul style="list-style-type: none"> • Maak de USB-kabel los en sluit deze weer aan. • Maak het netsnoer van de printer los en sluit het snoer weer aan. • Start de computer opnieuw op. • Verwijder de printersoftware en installeer deze opnieuw. Zie Software verwijderen en opnieuw installeren.

Afdrukkwaliteit verbeteren

Als u niet tevreden bent met de afdrukkwaliteit van de documenten, kunt u de afdrukkwaliteit op verschillende manieren verbeteren.

- Gebruik het juiste papier. Gebruik bijvoorbeeld Dell Premium fotopapier als u foto's afdrukt met een foto-inktpatroon.



OPMERKING: Dell Premium fotopapier is mogelijk niet in alle landen/regio's beschikbaar

- Gebruik zwaarder, helderwit of coated papier. Gebruik Dell Premium fotopapier als u foto's afdrukt.
- Selecteer een hogere afdrukkwaliteit.

U selecteert als volgt een hogere afdrukkwaliteit:

1. Open het gewenste document en klik op Bestand → Afdrukken.

Het dialoogvenster Afdrukken wordt weergegeven.

2. Klik op Voorkeuren, Eigenschappen, Opties (afhankelijk van het programma of besturingssysteem).

Het dialoogvenster Voorkeursinstellingen voor afdrukken wordt weergegeven.

3. Selecteer een hogere kwaliteit op het tabblad Printerinstelling .
4. Druk het document opnieuw af. Als de afdrukkwaliteit niet is verbeterd, kunt u de inktcartridges uitlijnen of reinigen. Zie [Inktcartridges uitlijnen](#) voor meer informatie over uitlijnen. Zie [Spuishoppen reinigen](#) voor meer informatie over het reinigen van de inktcartridges.

Ga voor meer oplossingen naar support.dell.com.

Printerspecificaties

- [Overzicht](#)
 - [Omgevingspecificaties](#)
 - [Stroomverbruik en -vereisten](#)
 - [Mogelijkheden van de faxfunctie](#)
 - [Mogelijkheden van de functies voor afdrucken en scannen](#)
 - [Ondersteunde besturingssystemen](#)
 - [Geheugenspecificaties en -vereisten](#)
 - [Richtlijnen voor het plaatsen van afdrukmetaal](#)
 - [Kabels](#)
-

Overzicht

Geheugen	<ul style="list-style-type: none">• 32 MB SDRAM• 4 MB FLASH• 2 MB Fax
Aansluiting	USB 2.0 High-Speed
Verwerkingscapaciteit (gemiddeld)	5.000 pagina's per maand
Levensduur van de printer	<ul style="list-style-type: none">• Printer: 18.000 pagina's• Scanner: 18.000 scans• ADI: 18.000 scans

Omgevingspecificaties

Temperatuur/relatieve luchtvochtigheid

Toestand	Temperatuur	Relatieve luchtvochtigheid (niet-condenserend)
Werking	16 °C tot 32 °C	8 tot 80%
Opslag	1 °C tot 60 °C	5 tot 80%
Vervoer	-25 °C tot 60 °C	5 tot 100%

Stroomverbruik en -vereisten

Wisselstroominvoer	110 V
Frequentie	50/60 Hz
Minimale wisselstroominvoer	90 V AC
Maximale wisselstroominvoer	255 V AC
Maximale invoer	0,46 A
Gemiddeld stroomverbruik	
Stand-bymodus	7 W
Werkende modus	18 W

Mogelijkheden van de faxfunctie

Wanneer u scant of faxt, wordt het document met 100 dpi (dots per inch) gescand. U kunt zwartwitdocumenten faxen.

De faxfunctie werkt alleen correct als aan de volgende voorwaarden is voldaan:

- De printer moet zijn aangesloten op een telefoonlijn.
- De printer moet met een USB-kabel zijn aangesloten op een computer.

 **OPMERKING:** als u faxt via een telefoonlijn die is aangesloten op een DSL-modem, dient u een DSL-filter te installeren om storingen van het signaal voor de analoge fax te voorkomen.

 **OPMERKING:** u kunt niet faxen via een ISDN-modem (integrated services digital network) of een kabelmodem. ISDN- en kabelmodems zijn *geen* faxmodems en worden *niet* ondersteund voor faxen.

Mogelijkheden van de functies voor afdrukken en scannen

De Dell Photo AIO Printer 964 kan scannen van 50 tot 19.200 dpi. Hoewel de printer deze mogelijkheid heeft, raadt Dell aan de standaardresoluties voor scannen te gebruiken.

Afdruk- en scanresoluties	Scanresolutie	Afdrukresolutie	
		Glossy/fotopapier	Alle andere materialen
Concept	150 x 150 ppi	600 x 600 dpi	300 x 600 dpi
Normaal	300 x 300 ppi	1200 x 1200 dpi	600 x 600 dpi
Foto	600 x 600 ppi	4800 x 1200 dpi	1200 x 1200 dpi

Ondersteunde besturingssystemen

De Dell Photo AIO Printer 964 ondersteunt:

Windows XP Professional x64

Windows XP

Windows 2000

Geheugenspecificaties en -vereisten

Uw besturingssysteem moet voldoen aan de minimale systeemvereisten.

Besturingssysteem	Processorsnelheid (MHz)	RAM (MB)	Vaste schijf
Windows XP Professional x64	AMD Athlon 64, AMD Opteron, Intel Xeon met Intel EM64T-ondersteuning of Intel Pentium 4 met Intel EM64T-ondersteuning	256	1,5 GB
Windows XP	Pentium II 300	128	800 MB
Windows 2000	Pentium II 233	128	800 MB

Richtlijnen voor het plaatsen van afdrukmateriaal

Richtlijnen voor het plaatsen van afdrukmateriaal in de papiersteun

Maximumaantal:	Controleer het volgende:
100 vellen normaal papier	<ul style="list-style-type: none">• Het papier ligt in het midden van de papiersteun.• De papiergeleiders bevinden zich tegen de linker- en rechterzijde van het papier.• De papiergeleider bevindt zich tegen de onderzijde van het papier.



- U hebt de afdrukkwaliteit Concept (of Foto als er een foto-inkcartridge is geïnstalleerd), Normaal of Foto geselecteerd.

OPMERKING: plaats briefhoofdpapier met het briefhoofd naar beneden en de bovenzijde naar voren in de printer.

20 vellen bannerpapier

- Alle papier is verwijderd uit de papiersteun voor u het bannerpapier plaatst.
- U hebt een stapel bannerpapier (20 vellen of minder) voor de printer geplaatst en het eerste vel ingevoerd.
- Het bannerpapier is met de vrije rand in de printer geplaatst, tegen de rechterzijde van de papiersteun.
- De papiergeleider is ingedrukt en tegen de linkerzijde van het bannerpapier geschoven.

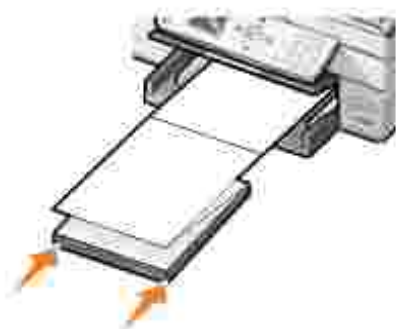

- Het bannerpapier is geschikt voor inkjetprinters.

OPMERKING: u moet het papierformaat A4 (banner) of Letter (banner) selecteren in Printereigenschappen. Als u dit niet doet, kan er een papierstoring optreden. Zie [Problemen met papier](#).

15 enveloppen

- De afdrukzijde van de enveloppen is naar beneden gericht.
- De enveloppen liggen in het midden van de papiersteun.
- De papiergeleiders bevinden zich tegen de linker- en rechterzijde van de enveloppen.
- De papiergeleider bevindt zich tegen de onderzijde van het papier.



- Voor de enveloppen is de afdrukstand Liggend ingesteld.
- Het juiste envelopformaat is geselecteerd. Selecteer het eerstvolgende formaat als het exacte formaat niet beschikbaar is en stel de linker- en rechtermarge zo in dat de tekst op de juiste plaats op de envelop wordt afgedrukt.

35 wenskaarten,
indexkaarten, briefkaarten
of fotokaarten



- De afdrukzijde van de kaarten is naar beneden gericht.
- De kaarten liggen in het midden van de papiersteun.
- De papiergeleiders bevinden zich tegen de linker- en rechterzijde van de kaarten.
- De papiergeleider bevindt zich tegen de onderzijde van het papier.
- De afdrukkwaliteit Normaal of Foto is geselecteerd.

75 vellen coated, glossy of
fotopapier

- De glanzende zijde of de zijde met de coating is naar beneden gericht.
- Het papier ligt in het midden van de papiersteun.
- De afdrukkwaliteit Normaal of Foto is geselecteerd.
- De papiergeleiders bevinden zich tegen de linker- en rechterzijde van het papier.
- De papiergeleider bevindt zich tegen de onderzijde van het papier.

25 opstrijktransfers

- U hebt de instructies op de verpakking voor het plaatsen van opstrijktransfers gevolgd.
- De afdrukzijde van de opstrijktransfers is naar beneden gericht.
- De papiergeleiders bevinden zich tegen de linker- en rechterzijde van het papier.
- De papiergeleider bevindt zich tegen de onderzijde van het papier.
- De transfers liggen in het midden van de papiersteun.
- De afdrukkwaliteit Normaal of Foto is geselecteerd.

75 transparanten

- De ruwe zijde van de transparanten is naar beneden gericht.
- De papiergeleiders bevinden zich tegen de linker- en rechterzijde van de transparanten.
- De papiergeleider bevindt zich tegen de onderzijde van het papier.

OPMERKING: u kunt één transparant in de papiersteun plaatsen zonder dat u het normale papier hoeft te verwijderen.

- De afdrukkwaliteit Normaal of Foto is geselecteerd.

	<ul style="list-style-type: none"> • De transparanten liggen in het midden van de papiersteun.
35 vellen met etiketten	<ul style="list-style-type: none"> • De afdrukzijde van de etiketten is naar beneden gericht. • De bovenkant van de etiketten wordt eerst ingevoerd. • De papiergeleiders bevinden zich tegen de linker- en rechterzijde van het papier. • De papiergeleider bevindt zich tegen de onderzijde van het papier.
100 vellen papier met aangepast formaat	<ul style="list-style-type: none"> • De afdrukzijde van het papier is naar beneden gericht. • Het papierformaat voldoet aan de volgende afmetingen: <ul style="list-style-type: none"> Breedte <ul style="list-style-type: none"> o 76 -216 mm o 3,0 - 8,5 inch Lengte <ul style="list-style-type: none"> o 127 - 432 mm o 5,0 - 17,0 inch • Het papier ligt in het midden van de papiersteun. • De papiergeleiders bevinden zich tegen de linker- en rechterzijde van het papier. • De papiergeleider bevindt zich tegen de onderzijde van het papier.
100 vellen briefhoofdpapier	<ul style="list-style-type: none"> • De afdrukzijde van het briefhoofdpapier is naar beneden gericht. • De bovenzijde van het briefhoofd wordt eerst ingevoerd. • De papiergeleiders bevinden zich tegen de linker- en rechterzijde van het papier. • De papiergeleider bevindt zich tegen de onderzijde van het papier.

Richtlijnen voor het plaatsen van papier in de ADI

Maximumaantal:	Controleer het volgende:
50 vellen Letter-papier	<ul style="list-style-type: none"> • Het document is met de bedrukte zijde naar boven geplaatst. • De papiergeleider bevindt zich tegen de rand van het papier.
50 vellen A4-papier	<ul style="list-style-type: none"> • Het document is met de bedrukte zijde naar boven geplaatst. • De papiergeleider bevindt zich tegen de rand van het papier.
50 vellen Legal-papier	<ul style="list-style-type: none"> • Het document is met de bedrukte zijde naar boven geplaatst. • De papiergeleider bevindt zich tegen de rand van het papier.
50 voorgeperforeerde vellen met twee, drie of vier gaten	<ul style="list-style-type: none"> • Het document is met de bedrukte zijde naar boven geplaatst. • De papiergeleider bevindt zich tegen de rand van het papier. • Het papierformaat valt binnen de toegestane afmetingen.

50 aan de randen versterkte vellen kopieerpapier met drie gaten	<ul style="list-style-type: none"> • Het document is met de bedrukte zijde naar boven geplaatst. • De papiergeleider bevindt zich tegen de rand van het papier. • Het papierformaat valt binnen de toegestane afmetingen.
50 vellen voorbedrukte formulieren en briefhoofdpapier	<ul style="list-style-type: none"> • Het document is met de bedrukte zijde naar boven geplaatst. • De papiergeleider bevindt zich tegen de rand van het papier. • Het papierformaat valt binnen de toegestane afmetingen. • Het gekozen materiaal absorbeert de inkt goed. • U hebt het voorbedrukte papier goed laten drogen voordat u het papier in de ADI plaatst. • U gebruikt <i>geen</i> papier dat bedrukt is met inkt die metaaldeeltjes bevat. • U gebruikt geen papier met reliëfdruk.
50 vellen papier met aangepast formaat	<ul style="list-style-type: none"> • Het document is met de bedrukte zijde naar boven geplaatst. • De papiergeleider bevindt zich tegen de rand van het papier. • Het papierformaat voldoet aan de volgende afmetingen: <ul style="list-style-type: none"> Breedte <ul style="list-style-type: none"> ○ 210,0 mm - 215,9 mm ○ 8,27 inch - 8,5 inch Lengte <ul style="list-style-type: none"> ○ 279,4 mm - 355,6 mm ○ 11,0 inch - 14,0 inch

Kabels

Voor de Dell Photo AIO Printer 964 wordt een USB-kabel (Universal Serial Bus) gebruikt (apart verkrijgbaar).



Kennisgevingen over regelgevingen

- [Kennisgeving over CE \(Europese Unie\)](#)
- [Kennisgeving over CE-markering](#)
- [Kennisgeving over het Pools centrum voor testen en certificering \(PCBC\)](#)
- [Conformiteit met ENERGY STAR®](#)
- [Richtlijn voor afgedankte elektrische en elektronische apparatuur \(AEEA\)](#)

Elektromagnetische storing (Electromagnetic Interference; EMI) verwijst naar een signaal of straling die vrijkomt in vrije ruimte of wordt geleid via elektriciteitsdraden en waardoor de werking van een radiobaken of andere veiligheidsservice in gevaar wordt gebracht, of waardoor het signaal van een radio-uitzending met vergunning wordt gestoord of herhaaldelijk wordt onderbroken. Services voor radio-uitzendingen omvatten, maar zijn niet beperkt tot, commerciële uitzendingen via AM/FM en televisie, mobiele telefoonservices, radar, verkeersveiligheid, semafoon en PCS (Personal Communication Services). Deze gelicentieerde services, samen met onbedoelde zenders zoals digitale apparaten, dragen bij aan de elektromagnetische omgeving.

Elektromagnetische compatibiliteit (Electromagnetic Compatibility; EMC) geeft aan in hoeverre elektronische apparaten correct kunnen samenwerken in de elektronische omgeving. Dit apparaat is ontworpen om te voldoen aan de vastgelegde EMI-voorschriften. Hoewel er is vastgesteld dat dit apparaat voldoet aan de voorschriften, kan er geen garantie worden gegeven dat er geen storing optreedt in een bepaalde configuratie. Als dit apparaat storing veroorzaakt in radio-uitzendingen, wat u kunt bepalen door het apparaat in en uit te schakelen, kunt u de storing proberen op te lossen op een van de volgende manieren:

- Draai de ontvangstantenne.
- Verplaats het apparaat ten opzichte van de ontvanger.
- Plaats het apparaat verder weg van de ontvanger.
- Sluit het apparaat aan op een ander stopcontact zodat het apparaat en de ontvanger op verschillende groepen zijn aangesloten.

Neem zo nodig contact op met een medewerker van de technische ondersteuning van Dell of een ervaren radio/televisie-monteur voor meer informatie.

Dell™-apparaten zijn ontworpen, getest en geclassificeerd voor de bestemde elektromagnetische omgeving. Voor deze classificaties voor de elektromagnetische omgeving gelden gewoonlijk de volgende geharmoniseerde definities:

- Klasse A geldt voor zakelijke of industriële omgevingen.
- Klasse B geldt voor woonwijken.

Gegevensverwerkende apparatuur, waaronder apparaten, uitbreidingskaarten, printers, I/O-apparaten (input/output), monitoren, enzovoort, die worden geïntegreerd in of zijn aangesloten op een computer, moeten voldoen aan de voorwaarden voor de elektromagnetische omgeving van de computer.

Kennisgeving over afgeschermdde kabels: gebruik alleen afgeschermdde kabels voor het aansluiten van een Dell-apparaat om te voorkomen dat er storing in radio-uitzendingen optreedt. Het gebruik van afgeschermdde kabels zorgt ervoor dat u aan de juiste EMC-voorwaarde voldoet voor de bestemde omgeving. U kunt bij Dell een kabel voor parallele printers aanschaffen. U kunt via internet ook een kabel bestellen bij Dell op accessories.us.dell.com/sna/category.asp?category_id=4117.

De meeste apparaten van Dell zijn geclassificeerd voor Klasse B-omgevingen. Het opnemen van bepaalde opties kan echter tot gevolg hebben dat de classificatie van bepaalde configuraties wordt gewijzigd in Klasse A. Als u de elektromagnetische classificatie voor uw apparaat wilt bepalen, leest u de volgende gedeelten door met specifieke informatie van regelgevende instanties. In elk gedeelte wordt informatie over EMC/EMI of productveiligheid voor specifieke landen beschreven.

Kennisgeving over CE (Europese Unie)

Het symbool **CE** geeft aan dit Dell-apparaat voldoet aan de EMC-richtlijn 89/336/EEG en aan de laagspanningsrichtlijn 73/23/EEG van de Europese Unie. Een dergelijk symbool geeft aan dat dit apparaat van Dell voldoet aan de volgende technische standaarden:

- EN 55022 - Gegevensverwerkende apparatuur - Radiostoringskenmerken - Grenswaarden en meetmethoden.
- EN 55024 - Gegevensverwerkende apparatuur - Immunitetskenmerken - Grenswaarden en meetmethoden.
- EN 61000-3-2 - Elektromagnetische compatibiliteit (EMC) - Deel 3-2: Limietwaarden - Limietwaarden voor de emissie van harmonische stromen (ingangsstroom van de toestellen kleiner of gelijk aan 16 A per fase).
- EN 61000-3-3 - Elektromagnetische compatibiliteit (EMC) - Deel 3-3: Limietwaarden voor spanningswisselingen, spanningsschommelingen en flikkering in openbare laagspanningsnetten voor apparatuur met een ingangsstroom van 16 A per fase en zonder voorwaardelijke aansluiting.
- EN 60950-1 - Veiligheid van gegevensverwerkende apparatuur.

OPMERKING: de emissievereisten van EN 55022 zijn bedoeld voor twee classificaties:

- Klasse A geldt voor bedrijfsomgevingen.
- Klasse B geldt voor woonwijken.

Als u wilt bepalen welke classificatie van toepassing is op uw apparaat, raadpleegt u de FCC- of ICES-informatie op het regelgevingsetiket aan de achter-, zij- of onderkant van het apparaat. Als de FCC- of ICES-informatie op het etiket aangeeft dat het apparaat de classificatie Klasse A heeft, is de volgende Klasse A-waarschuwing van toepassing op uw apparaat.

WAARSCHUWING VOOR RADIOSTORING: dit is een Klasse A-product. In een woonomgeving kan dit apparaat radiostoring veroorzaken. In dat geval moet de gebruiker de juiste maatregelen nemen.

Als de FCC- of ICES-informatie op het etiket aangeeft dat het apparaat de classificatie Klasse B heeft, is de volgende Klasse B-verklaring van toepassing op uw apparaat:

Dit Dell-apparaat is geschikt voor gebruik in een Klasse B-omgeving (woonwijken).

Een "Verklaring van conformiteit" aangaande de vermelde richtlijnen en normen is getekend en gearhiveerd bij Dell Inc. Products Europe BV, Limerick, Ireland.

Kennisgeving over CE-markering

Cet équipement est conforme aux principales caractéristiques définies dans la Directive européenne R&TTE 1999/5/CE.

Die Geräte erfüllen die grundlegenden Anforderungen der R&TTE-Richtlinie (1999/5/EG).

Questa apparecchiatura è conforme ai requisiti essenziali della Direttiva Europea R&TTE, 1999/5/CE.

Este equipo cumple los requisitos principales de la Directiva 1999/5/CE de la UE. "Equipos de Terminales de Radio y Telecomunicaciones".

Este equipamento cumpre os requisitos essenciais da Directiva 1999/5/CE do Parlamento Europeo e do Conselho (Directiva R&TTE).

Ο εξοπλισμός αυτός πληροί τις βασικές απαιτήσεις της κοινής οδηγίας EU R&TTE 1999/5/ΕΚ.

Deze apparatuur voldoet aan de noodzakelijke vereisten van EU-richtlijn betreffende radioapparatuur en telecommunicatie-apparatuur 1999/5/EG.

Dette utstyr oppfyller de vassentlige krav i EU's direktiv 1999/5/EC om Radio- og teleterminalutstyr.

Dette utstyr er i overensstemmelse med hovedkravene i R&TTE-direktivet (1999/5/EC) fra EU.

Utrustningen uppfyller kraven för EU-direktivet 1999/5/EC om ansluten teleutrustning och ömsesidigt erkännande av utrustningen övörensittimelse (R&TTE).

Tämä laite vastaa EU:n radio- ja telepääteläitedirektiivin (EU R&TTE Directive 1999/5/EC) vaatimuksia.

Kennisgeving over het Pools centrum voor testen en certificering (PCBC)

Het apparaat moet stroom krijgen van een stopcontact met een aangesloten beveiligingscircuit (een stopcontact voor 3-pinsstekkers). Alle apparaten die samenwerken (computer, monitor, printer, enzovoort) moeten dezelfde stroombron hebben.

De fasegeleider van de elektriciteitstoevoer van de ruimte moet een overspanningsbeveiliging hebben in de vorm van een stop met een nominale waarde die niet hoger is dan 16 ampère (A).

Als u de apparatuur volledig wilt uitschakelen, moet u de stekker van het netsnoer uit het stopcontact trekken. Dit stopcontact moet zich in de buurt van de apparatuur bevinden en moet gemakkelijk toegankelijk

zijn.

De beveiligingsmarkering "B" geeft aan dat de apparatuur voldoet aan de beveiligingsvoorwaarden van de norm PN-EN 55022.

This device belongs to Class B devices as described in EN 55022, unless it is specifically stated that it is a Class A device on the specification label. The following applies to devices in Class A of EN 55022 (radius of protection up to 30 meters). The user of the device is obliged to take all steps necessary to remove sources of interference to telecommunication or other devices.

Pokud není na typovém štítku počítače uvedeno, že spadá do třídy A podle EN 55022, spadá automaticky do třídy B podle EN 55022. Pro zařízení zařazená do třídy A (ochranné písmo 30m) podle EN 55022 platí následující. Dojde-li k rušení telekomunikačních nebo jiných zařízení, je uživatel povinen provést taková opatření, aby rušení odstránil.

この装置は、情報処理装置等電波障害自主規制協議会 (VCCI) の基準に基づくクラス B 情報技術装置です。この装置を家庭環境で使用すると電波妨害を引き起こすことがあります。この場合には使用者が適切な対策を講ずるよう要求されることがあります。

Conformiteit met ENERGY STAR®

Alle Dell-producten met het ENERGY STAR®-logo op het product of op een beginscherm zijn gecertificeerd conform de ENERGY STAR®-vereisten van EPA, als de configuratie zoals die is ingesteld door Dell nog van toepassing is. U kunt ook zelf het stroomgebruik en de bijwerkingen ervan verminderen door het product uit te zetten wanneer het een langere periode niet wordt gebruikt, vooral 's avonds en tijdens het weekend.

Richtlijn WEEE, afdanken van elektrische en elektronische apparaten



In de Europese Unie geeft dit label aan dit product niet via huishoudelijk afval mag worden afgedankt. Het moet gedeponeed worden bij een daarvoor geschikte voorziening zodat recuperatie en recyclage mogelijk zijn. Raadpleeg voor informatie over de milieuvriendelijke wijze van recyclage van dit product in uw land: www.euro.dell.com/recycling.



: www.euro.dell.com/recycling.

Smernice o odpadních elektrických a elektronických zarízeních (WEEE)



V Evropské unii tento štítek označuje, že tento produkt nesmí být likvidován s běžným komunálním odpadem. Je třeba předat jej do příslušného zařízení za účelem renovace a recyklace. Informace o recyklaci tohoto produktu ve vaší zemi naleznete na adrese: www.euro.dell.com/recycling.

WEEE-direktiivi käytöstä poistettujen laitteiden hävittämisestä



Euroopan unionissa tämä merkintä kertoo, että tuote tulee hävittää kotitalousjätteen mukana. Se tulee hävittää niin, että se voidaan noutaa ja siirtää kierrätykseen. Lisätietoja maakohtaisesta jätteenkäsittelyohjeista on sivustossa www.euro.dell.com/recycling.

Waste Electrical and Electronic Equipment (WEEE) Directive



In the European Union, this label indicates that this product should not be disposed of with household waste. It should be deposited at an appropriate facility to enable recovery and recycling. For information on how to recycle this product responsibly in your country, please visit: www.euro.dell.com/recycling.

Directive sur les déchets d'équipements électriques et électroniques (DEEE)



Dans l'Union européenne, cette étiquette indique que le produit ne doit pas être mis au rebus avec des déchets ménagers. Vous devez le déposer dans un lieu destiné à la récupération et au recyclage de tels déchets. Pour de plus amples informations sur le recyclage de ce produit dans votre pays, vous pouvez consulter notre site à l'adresse suivante : www.euro.dell.com/recycling.

μ
μ (WEEE)



μ

: www.euro.dell.com/recycling.

μ

Waste Electrical and Electronic Equipment (WEEE) Directive



www.euro.dell.com/recycling

EE-direktivet (direktivet om elektrisk og elektronisk avfall)



I EU indikerer dette merket at dette produktet ikke skal kastes sammen med vanlig restavfall. Det bør avhendes ved et egnet anlegg slik at det kan gjenvinnes og resirkuleres. Du finner mer informasjon om hvordan du kan resirkulere dette produktet på en sikker måte i ditt land, på www.euro.dell.com/recycling.

Dyrektywa w sprawie zużytego sprzętu elektrycznego i elektronicznego (WEEE)



W Unii Europejskiej etykieta ta oznacza, że tego produktu nie należy wyrzucać wraz z odpadami z gospodarstwa domowego. Należy go przekazać do odpowiedniego zakładu, gdzie zostanie poddany odzyskowi i recyklingowi. Informacje o sposobie odpowiedzialnego recyklingu tego produktu w danym kraju można znaleźć pod adresem www.euro.dell.com/recycling.

(WEEE)



www.euro.dell.com/recycling.

Directiva sobre el desecho de material eléctrico y electrónico (WEEE)



En la Unión Europea, esta etiqueta indica que la eliminación de este producto no se puede hacer junto con el desecho doméstico. Se debe depositar en una instalación apropiada que facilite la recuperación y el reciclado. Para obtener más información sobre cómo reciclar este producto de manera responsable en su país, visite el sitio Web: www.euro.dell.com/recycling.

WEEE-direktivet (Waste from Electrical and Electronic Equipment)



Inom EU indikerar den här etiketten att produkten får inte slängas med hushållsavfall. Den ska lämnas in på en återvinningsstation. Information om hur produkten återvinns i ditt land finns på: www.euro.dell.com/recycling.

Atik Elektrikli ve Elektronik Donanımlar (WEEE) Direktifi



Avrupa Birliğinde, bu etiket bu ürünün ev atıkları ile birlikte atılmaması gerektiğini belirtir. Kurtarılabilmesi ve geri dönüştürülebilmesi için uygun bir tesise bırakılmalıdır. Bu ürünün ülkenizde sorumlu bir şekilde nasıl geri dönüştürüleceği ile ilgili bilgiler için, lütfen bu web adresini ziyaret edin: www.euro.dell.com/recycling.

Bijlage

- [Beleid voor technische ondersteuning van Dell](#)
 - [Contact opnemen met Dell](#)
 - [Garantie en beleid voor retourneren](#)
-

Beleid voor technische ondersteuning van Dell

Technische ondersteuning door een technicus vindt plaats in samenwerking met de klant. Tijdens deze procedure wordt het probleem vastgesteld en worden oplossingen geleverd waarmee het besturingssysteem, de toepassingen en de hardwarestuurprogramma's kunnen worden hersteld naar de originele standaardconfiguratie waarmee het product door Dell is geleverd. Tevens wordt de juiste werking van de printer en de geïnstalleerde Dell-hardware gecontroleerd. Naast de technische ondersteuning door een technicus is er on line technische ondersteuning beschikbaar op Dell Support. U kunt wellicht extra technische ondersteuningsopties aanschaffen.

Dell levert beperkte technische ondersteuning voor de printer en eventuele geïnstalleerde software en randapparatuur van Dell. Ondersteuning voor software en randapparatuur van derden wordt geleverd door de betreffende fabrikant. Dit geldt onder andere voor producten die zijn gekocht en/of geïnstalleerd met Software & Peripherals (DellWare), ReadyWare en Custom Factory Integration (CFI/DellPlus).

Contact opnemen met Dell

U kunt de ondersteuningswebsite van Dell raadplegen op support.dell.com. Selecteer de gewenste regio op de pagina WELCOME TO DELL SUPPORT en geef de gevraagde gegevens op voor toegang tot hulpprogramma's en ondersteuningsinformatie.

U kunt elektronisch contact opnemen met Dell op het volgende adres:

- Internet
www.dell.com/
www.dell.com/ap/ (alleen voor Azië/Pacific)
www.dell.com/jp/ (alleen voor Japan)
www.euro.dell.com (alleen voor Europa)
www.dell.com/la/ (alleen voor Latijns-Amerika)
- Anonieme FTP (File Transfer Protocol)
[ftp.dell.com/](ftp://ftp.dell.com/)
Meld u aan als anonieme gebruiker en geef uw e-mailadres op als wachtwoord.
- Elektronische ondersteuningsservice
mobile_support@us.dell.com
support@us.dell.com
apsupport@dell.com (alleen voor Azië/Pacific)
support.euro.dell.com (alleen voor Europa)

- Elektronische offerteservice
sales@dell.com
apmarketing@dell.com (alleen voor Azië/Pacific)
 - Elektronische informatieservice
info@dell.com
-

Garantie en beleid voor retourneren

Dell Inc. ('Dell') vervaardigt hardwareproducten met onderdelen en componenten die nieuw of zo goed als nieuw zijn, in overeenstemming met de geldende praktijken binnen de branche. Raadpleeg de *Handleiding voor eigenaren* voor meer informatie over de Dell-garantie voor de printer.

Kennisgeving over licenties

De software van de printer omvat:

- Software die is ontwikkeld door, en waarop het copyright berust bij, Dell en/of derden
- Door Dell aangepaste software die is gelicentieerd onder de bepalingen van versie 2 van GNU General Public License (GNU GPL) en versie 2.1 van GNU Lesser General Public License (LGPL)
- Software die is gelicentieerd onder de bepalingen van de BSD-licentie en -garantieverklaringen

Klik op de titel van het document dat u wilt bekijken:

- [BSD License and Warranty Statements](#)
- [GNU License](#)

De door Dell aangepaste software met GNU-licentie is vrije software. U mag de software verspreiden en/of aanpassen volgens de bepalingen van de hierboven vermelde licenties. Deze licenties verlenen u geen rechten op de software in deze printer die onder het copyright van Dell of derden valt.

Software met GNU-licentie wordt uitdrukkelijk zonder garantie geleverd. De versie die door Dell is aangepast wordt dan ook zonder garantie geleverd. Raadpleeg de afwijzing van garanties in de vermelde licenties voor meer informatie.

U kunt de broncodebestanden verkrijgen van de software met GNU-licentie die door Dell is aangepast. Start hiervoor de *cd Drivers and Utilities* die bij de printer is meegeleverd en klik op Contact Dell of raadpleeg het gedeelte 'Contact opnemen met Dell' van de *Handleiding voor eigenaren*.